



**GEORG
BECHTER
LICHT**

7	<u>Denk.Werk.Statt</u>	109	Verve Air
17	<u>Design</u>	117	Dot Slim
21	System Dot 28	129	Dot Line
25	Leuchten	137	Raumformen
50	Baldachin	151	<u>Anwendung</u>
61	Einbaumodule	192	Spezifikationen
97	Lichtmodule		

Denk. Werk. Statt.



**Unsere neue Wirkungsstätte:
Ein Ort für Vision und
Innovation. Wo aus denken
werken wird.**





Willkommen in unserer neuen Denk.Werk.Statt. In unserem Ideenquartier für Innovation und Umsetzung. Hier spinnen wir Gedanken zusammen und setzen sie um. Wir loten Grenzen aus und lösen sie auf. Mit dem Blick auf die Region verkürzen wir Wege und halten 85 % der Wertschöpfung unserer Produkte in der unmittelbaren Umgebung. Die Nähe bestimmt die grundlegende Ausrichtung unserer Arbeit, von unserem Daheim im Dorf zur Region im Bregenzerwald. In unserer neuen Wirkungsstätte in Hittisau.

Der Wintergarten.
Ein Ort für
Kommunikation.

**Zuhause. Riesenschreibtisch.
Werkstatt. Pionierbüro.
Fundament.**

Die Atmosphäre in unserer Denk.Werk.Statt. wird getragen von den Materialien aus denen sie gebaut ist. Deshalb ist der Anspruch an Baustoffe nicht nur ästhetischer Natur. Er geht viel weiter, weil jede Umgebung eine eigene Kette an Möglichkeiten bietet. Und weil wir auf diese Möglichkeiten bauen können: Aus Lehm von der Baugrube, Holz aus der Region, unbehandeltem Stroh und Wolle ist ein adaptierter Raum mit Geschichte entstanden. Wir denken, werken und schaffen auf einem Hof im ehemaligen Wirtschaftsgebäude des Heimathauses von Georg Bechter, das für die jetzige Nutzung weitergedacht und umgebaut wurde. Hier verbinden sich die Arbeitsfelder von Architektur bis Licht, von Raum bis Design. So wird Bestand übersetzt und weiter genutzt.

Staatspreis für Architektur und Nachhaltigkeit.

GEORG BECHTER
ARCHITEKTUR+DESIGN

60 Tonnen Lehm für
Wände und Lehmterrazzo.

**Heuboden. Strohmasse.
Lehmflächen. Schafwolle.
Ausgezeichnet.**





Versprechen.

1. WIR GLAUBEN DARAN, DASS SCHÖNHEIT NACHHALTIGKEIT BEDEUTET.
2. WIR SCHONEN MIT UNSEREN PRODUKTEN RESSOURCEN.
3. WIR BAUEN AUF REGIONALE WERTSCHÖPFUNG.
4. WIR FORCIEREN KREISLAUFWIRTSCHAFT, IM PRODUKTDESIGN UND IM BAUWESEN.
5. WIR SCHAFFEN LANGLEBIGE QUALITÄT.

Deshalb machen wir Lieblingsobjekte, die mit ihrer Zeitlosigkeit zum Standard der Zukunft werden.

Deshalb sind unsere Produkte reparaturfähig und recyclebar, wodurch wir ihren ökologischen Fußabdruck auf ein Minimum reduzieren.

Deshalb passieren 85 % der wirtschaftlichen und technischen Abläufe in der Umgebung des Bregenzerwaldes, mit unserer Denk.Werk.Statt als Ausgangspunkt.

Deshalb kaufen wir zukünftig jede ausrangierte Leuchte aus dem SYSTEM DOT 28 zurück und schenken ihr ein zweites Leben.

Denn was wir tun, hat Bestand. Wir wollen Vorhandenes wiederverwenden, Energieeinsatz verringern, langlebige Schönheit schaffen.

Die Zeit ist da. Lasst uns jetzt anfangen.



Rückkauf.

WIR WOLLEN NICHT, DASS UNSERE LEUCHTEN WEGGEWORFEN WERDEN.

WENN SIE NICHT MEHR GEBRAUCHT WERDEN, KAUFEN WIR DIESE ZURÜCK.

JEDE LEUCHE DES SYSTEM DOT 28* SOLL EIN 2. LEBEN BEI UNS BEKOMMEN.

FÜR JEDE LEUCHE AUS DEM SYSTEM, DIE ZURÜCK ZU UNS KOMMT, ZAHLEN WIR 5 EURO.

DIE RÜCKGEKAUFTEN LEUCHTEN WERDEN IN IHRE EINZELTEILE ZERLEGT UND BILDEN DIE GRUNDLAGE EINER KOLLEKTION MIT GESCHICHTE.

SYSTEM DOT 28
5 Euro
RÜCKKAUF.

*jede optisch unversehrte DOT 28 Leuchte, die ab 2022 gekauft wurde, wird durch die Bechter Licht GmbH um einen Wert von 5 Euro zurückgekauft.



Kreislauf.

DER SCHLÜSSEL LIEGT IM DETAIL. DIE LEUCHTEN AUS UNSEREM SYSTEM DOT 28 SIND SO AUFGEBAUT, DASS SIE IN IHRE EINZELTEILE ZERLEGT WERDEN KÖNNEN.

ALLES IST GESCHRAUBT, NICHT GEKLEBT.

WIR VERARBEITEN NUR HOCHWERTIGE MATERIALIEN, DIE IHREN WERT AUCH ÜBER DIE JAHRE NICHT VERLIEREN.

UNSER SYSTEMGEDANKE IST GRUNDLAGE FÜR EINE ZUKUNFTSFÄHIGE WIEDERVERWERTUNG.

WIR SETZEN MIT UNSEREN LEUCHTEN AUF GUTES DESIGN. ZEITLOS, ZURÜCKHALTEND: EINFACH SCHÖN.

Wir sind überzeugt davon, dass wir durch Reparaturfähigkeit, Langlebigkeit, gutes Design und Produktrecycling einen Beitrag zur Erhaltung unseres Planeten leisten. Darum soll jede Leuchte des SYSTEM DOT 28 ein zweites Leben bekommen.

Design

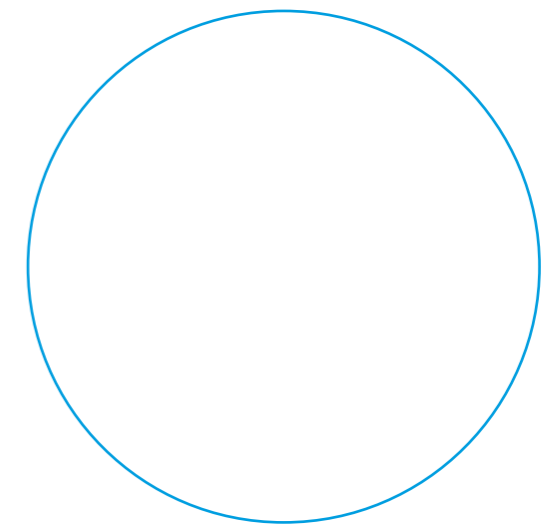

**Siehst du die Schönheit?
Fließende Formen und
Ebenen. Wo neue Oberflächen
entstehen.**





**Ein System. Unendlich
viele Möglichkeiten.**

One system.
Endless possibilities.

**System
Dot 28**

Einbaumodul + Leuchte

= System Dot 28

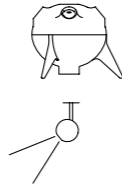

Viele plastische Formen und Einbauarten.

Wide range of forms
and mounting options.

Gips plasterboard
Beton concrete
Putz plaster
Holz wood

Sekundenschneller Ein- und Ausbau.

Super quick mounting
and dismounting.

System mit Variantenvielfalt.

Very adaptable system.

Brillantes Licht auf 28 mm.

Best light from only
28 mm.

Flächenbündig und rahmenlos.

Flush and frameless.



LICHT AUF DEN PUNKT GEBRACHT.

SYSTEM DOT 28 ist ein allumfassendes System: Es integriert Licht flächenbündig und rahmenlos in jedes Deckenmaterial. Mit 10310 Kombinationsmöglichkeiten ist es das umfassendste System seiner Art. Dazu kommen Einfachheit, Lichtbrillanz, Schönheit, Feinheit und Maßstäblichkeit.

SPOT-ON LIGHTING.

SYSTEM DOT 28 is an all-encompassing system: It integrates small luminaires flush and frameless into any kind of ceiling material. With 10310 possible combinations, it is the most comprehensive system of its kind. Along with simplicity, brilliance, beauty, delicacy and scale.

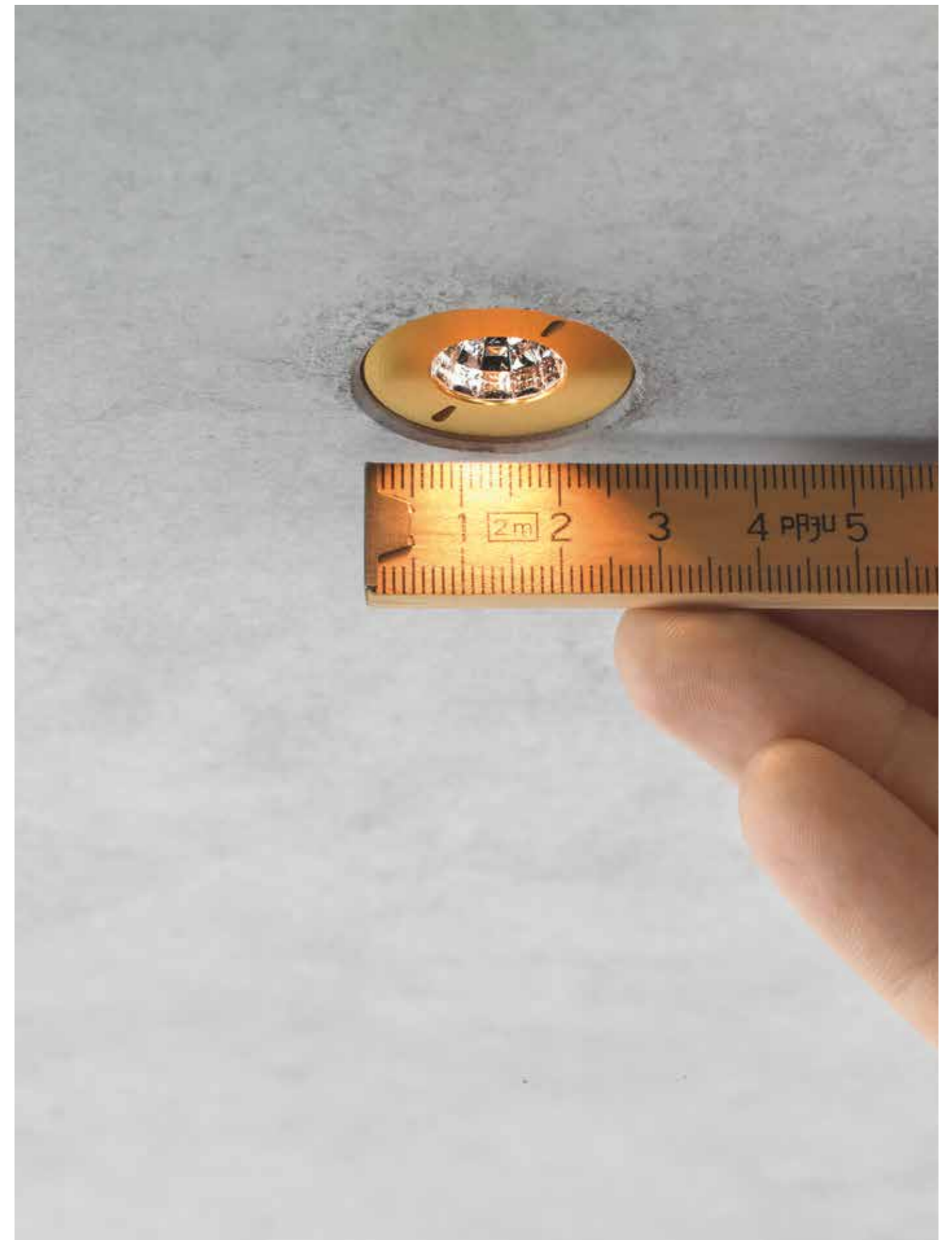



**Dot 28. Sfere 28. Orb 28.
Cera 28. Cono 28. Mol 28.**

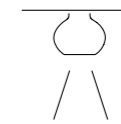
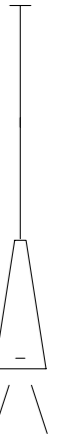
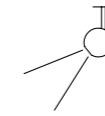

Leuchten

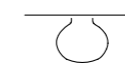

Dot 28

RAHMENLOS INTEGRIERT.

Der flächenbündig in die Oberfläche integrierte Lichtpunkt ist kaum wahrnehmbar. Und doch wird der Raum brillant erhellt. Hochwertige Reflektoren lassen verschiedene Materialien in ihrer Tiefe wirken und ermöglichen eine dezente Klarheit. So entsteht mit dem DOT 28 eine reduzierte Licht-Lösung, die den Raum ungestört wirken lässt.

FRAMELESS INTEGRATION.

Flush-mounted into the ceiling, this source of light is almost invisible. An abundance of light streams from a single spot. Masterfully crafted reflectors create beautiful cones of light in the room, casting dainty shadows and adding brilliance to any material. DOT 28 emanates a soft, atmospheric light. A system for simple, yet sophisticated lighting that lets a room speak for itself.



1:1
DOT 28

1:1
DOT 28 WET

Reflektor, LED

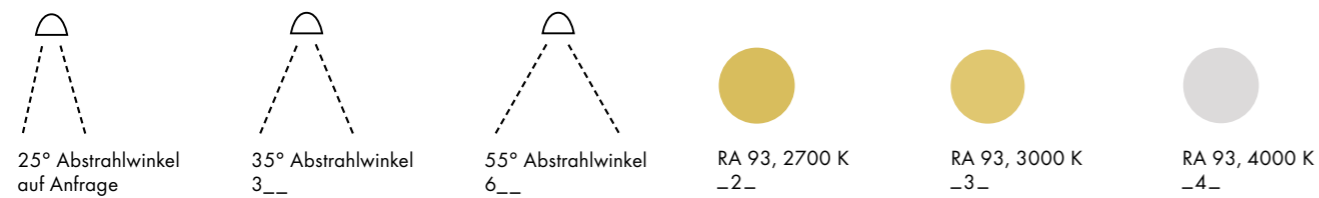

ArtNr.	Leuchtenarten types of lamps	lm	mA	Watt
2781___	DOT 28 , für flächenbündigen Einbau in SYSTEM DOT 28 aus massivem Aluminium, passive Kühlung, Konstantstrom DOT 28, for flush-mounting in SYSTEM DOT 28 solid aluminium, passive cooling, constant current	400	350	4
3781___	DOT 28 WET , für flächenbündigen Einbau in SYSTEM DOT 28, allseitig spritzwassergeschützt IP44, aus massivem Aluminium, passive Kühlung DOT 28 WET, for flush-mounting in SYSTEM DOT 28, splash-proof on all sides IP44, solid aluminium, passive cooling	370	350	4
168101	Montagezange für DOT 28 – Einbau (Sicherungsringzange) Assembly pliers for DOT 28, installation aid (circlip pliers)			

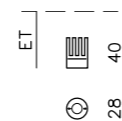

Spezifikationen siehe Seite 196. Specifications see page 196.



Verfügbare Farbvarianten:

Tiefschwarz, Schneesilber, Gold, Rosé, Muskatbronze, Kaschmirgold, Polarweiß
total black, snow silver, gold, rose, muscat bronze, kashmere gold, polar white



Dot 28 Entblendung

ENTBLENDUNGSRING

Der Entblendungsring verfeinert die ohnehin schon ausgezeichnete Lichtqualität des bewährten DOT 28 weiter und erzeugt ein angenehmes und blendungsfreies Licht. Durch einen UGR WERT <19 und <22 ist diese Variante auch tauglich für Bildschirmarbeitsplätze. Der Entblendungsring lässt die Lichtquelle so weit verschwinden, dass man nicht mehr erkennt, wo das Licht herkommt. „Wir machen sichtbar ohne sichtbar zu sein“.

GLARE SUPPRESSION RING

The glare suppression ring refines the excellent light quality of the DOT 28 even further and creates a pleasant glare-free light. Due to a UGR value <19 and <22, this version is also suitable for workstations. The glare suppression ring makes the source of light disappear to the extent that you won't know where the light comes from. "We make visible without being visible".

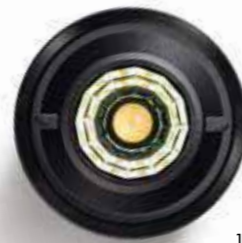

1:1
Entblendungsring

Spezifikation Entblendungsring für DOT 28, DOT 28 POWER, DOT 35

Specification glare suppression ring for DOT 28, DOT 28 POWER, DOT 35

- __E **ENTBLENDUNGSRING** Tiefschwarz, Aluminium eloxiert, UGR <19 bei 25°/35°, UGR <22 bei 55°, Einbautiefe ET = Modul Einbautiefe + 10 mm ausser bei Kapseln, nur für DOT 28, DOT 28 POWER und DOT 35 Lichtstrom verringert sich um ca. 20 %
GLARE SUPPRESSION RING, total black, anodised aluminium, UGR <19 at 25°/35°, UGR <22 at 55°, Installation depth ID = installation depth of module + 10 mm except capsules, only for DOT 28, DOT 28 POWER and DOT 35. Luminous flux diminishes by approx. 20 %

ArtNr.	Leuchtenarten types of lamps	lm	mA	Watt
3782__E	DOT 28 POWER WET , inkl. Entblendungsring Tiefschwarz, Aluminium eloxiert, Einbautiefe ET = Modul Einbautiefe + 60 mm ausser bei Kapseln, passive Kühlung beachten, mit Kühlflächenerweiterung* in Beton ist eine Bestromung mit 1050 mA möglich, allseitig spritzwassergeschützt IP 44	560	700	8,5
	DOT 28 POWER WET , incl. glare suppression total black, aluminium anodised, installation depth ID = installation depth of module + 60 mm except capsules, consider passive cooling, with extended cooling surface in concrete a current feed with 1050 mA is possible, splash-proof on all sides IP44	760*	1050*	13*

Montagezange siehe Seite 26. Assembly pliers, circlip pliers see page 26.

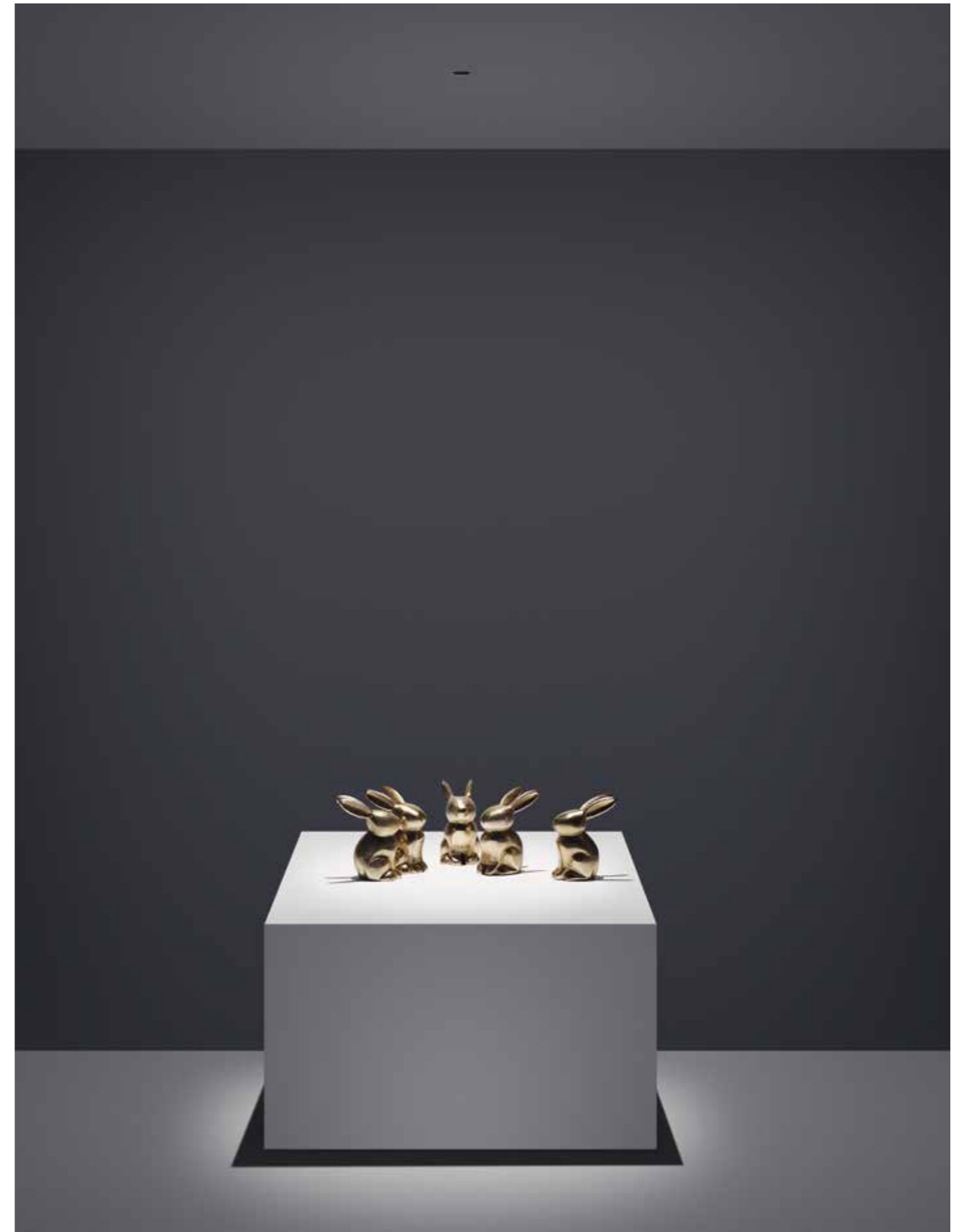

Wir machen sichtbar ohne sichtbar zu sein.

Dot 28 Power

HOCHLEISTUNG TRIFFT INSPIRATION.

Wenn aus einem nur 28 mm kleinen Lichtpunkt über 1000 lm strömen, dann entsteht etwas sehr Inspirierendes: ein kraftvoller aber weicher Lichtkegel, der sich im Raum ausbreitet. Diese außerordentliche Lichtleistung wird einerseits über einen längeren Kühlkörper ermöglicht. Die Lumenausbeute kann andererseits über eine Kühlflächenerweiterung zusätzlich optimiert werden, wodurch je nach Einbausituation eine Lichtausbeute von über 1000 lm erreicht wird.

HIGH PERFORMANCE MEETS INSPIRATION.

When a 28 mm spot puts out more than 1000 lumen of light, a special kind of beauty unfolds: a powerful yet soft cone of light fills the room. Simply inspirational. This extraordinary performance is made possible by a longer cooling element and can be increased further by an additional cooling surface, in some cases leading to an output of even more than 1000 lm.



1:1

ArtNr.	Leuchtenarten types of lamps	lm lm	mA mA	Watt watt	DM Ø
2782----	DOT 28 POWER , für flächenbündigen Einbau in SYSTEM DOT 28 aus massivem Aluminium, passive Kühlung, Einbautiefe ET = Moduleinbautiefe + 50 mm außer bei Kapseln, mit Kühlflächenerweiterung* in Beton ist eine Bestromung mit 1050 mA möglich DOT 28 POWER , for flush-mounting in SYSTEM DOT 28 solid aluminium, passive cooling, extended cooling surface needed for extended power, installation depth ID = installation depth of module + 50 mm except capsules, current feed with 1050 mA is possible	740 1010*	700 1050*	8,5 13*	
208900	KÜHLFLÄCHENERWEITERUNG , für Betoneinbaukapseln mit höheren Bestromungen laut Installationshinweisen, für DOT 28 POWER EXTENDED COOLING SURFACE , for capsules in concrete with higher current feed, see installation instructions, for DOT 28 POWER				230

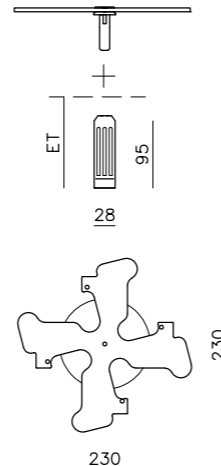

Spezifikationen siehe Seite 196. Specifications see page 196.

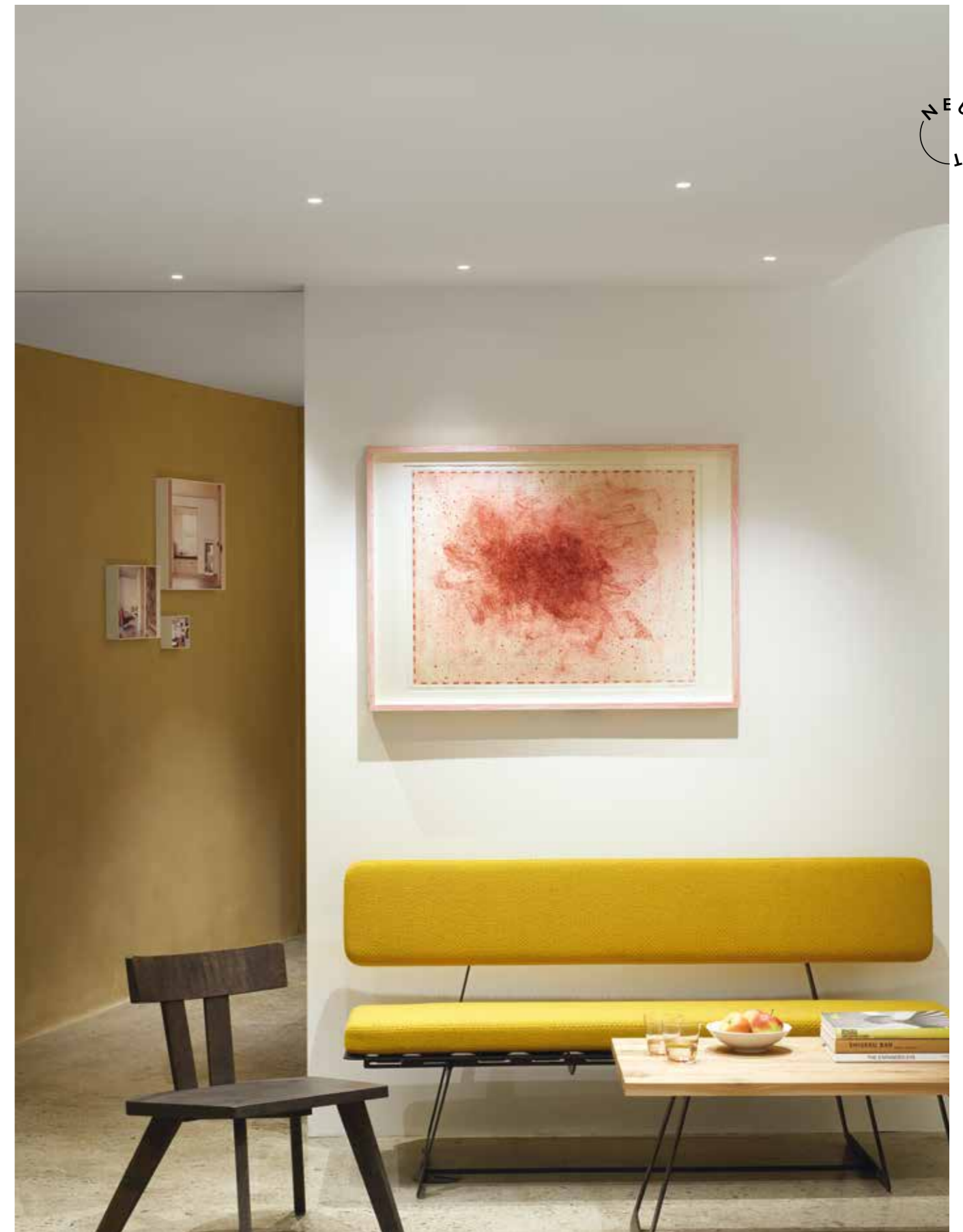

DOT 28 POWER mit Ausblendring.

Dot 28 Ausblendung

AUSBLENDRING

Unsichtbarkeit in absoluter Perfektion. Die Innovation des Ausblendrings macht die Leuchte tagsüber beinahe unsichtbar und bringt am Abend einen feinen Lichtpunkt zum Vorschein. Wir lassen die Lichtquelle verschwinden um das Licht und dessen Qualität zu entfalten.

FADE RING

Invisibility in absolute perfection. The innovation of the glare ring renders the luminaire almost invisible during the day. In the evening, an intricate speck of light appears. We reduce the source of light to the point that it seems to disappear, allowing the DOT 28 to reveal the full quality of its light upon activation.



1:1
Ausblendring

Spezifikation Ausblendring für DOT 28, DOT 28 POWER, DOT 35

Specification glare suppression for DOT 28, DOT 28 POWER, DOT 35

- ___A **AUSBLENDRING** Polarweiss mit tiefschwarzem Kern, AUFPREIS, UGR <19 bei 25°/35°, UGR <22 bei 55°, Einbautiefe ET = Moduleinbautiefe +10mm ausser bei Kapseln, nur für DOT 28, DOT 28 POWER und DOT 35, Lichtstrom verringert sich um ca. 20%
GLARE SUPPRESSION RING, polar white with deep black center, SURCHARGE, UGR <19 at 25°/35°, and <22 at 55°, Installation depth +10mm only for Dot 28, Dot 28 Power and Dot 35, luminous flux diminishes by approx. 20%

ArtNr.	Leuchtenarten types of lamps	lm	mA	Watt
3782__A	DOT 28 POWER WET , inkl. Ausblendring Polarweiss mit tiefschwarzem Kern, Aluminium eloxiert, Einbautiefe ET = Gipsmoduleinbautiefe + 60 mm, passive Kühlung beachten, mit Kühlflächenerweiterung* in Beton ist eine Bestromung mit 1050 mA möglich, allseitig spritzwassergeschützt IP 44 DOT 28 POWER WET , incl. glare suppression total black, aluminium anodised, installation depth ID = installation depth of module + 60 mm, consider passive cooling, with extended cooling surface in concrete a current feed with 1050 mA is possible, splash-proof on all sides IP44	560 760*	700 1050*	8,5 13*

Montagezange siehe Seite 26. Assembly pliers, circlip pliers see page 26.

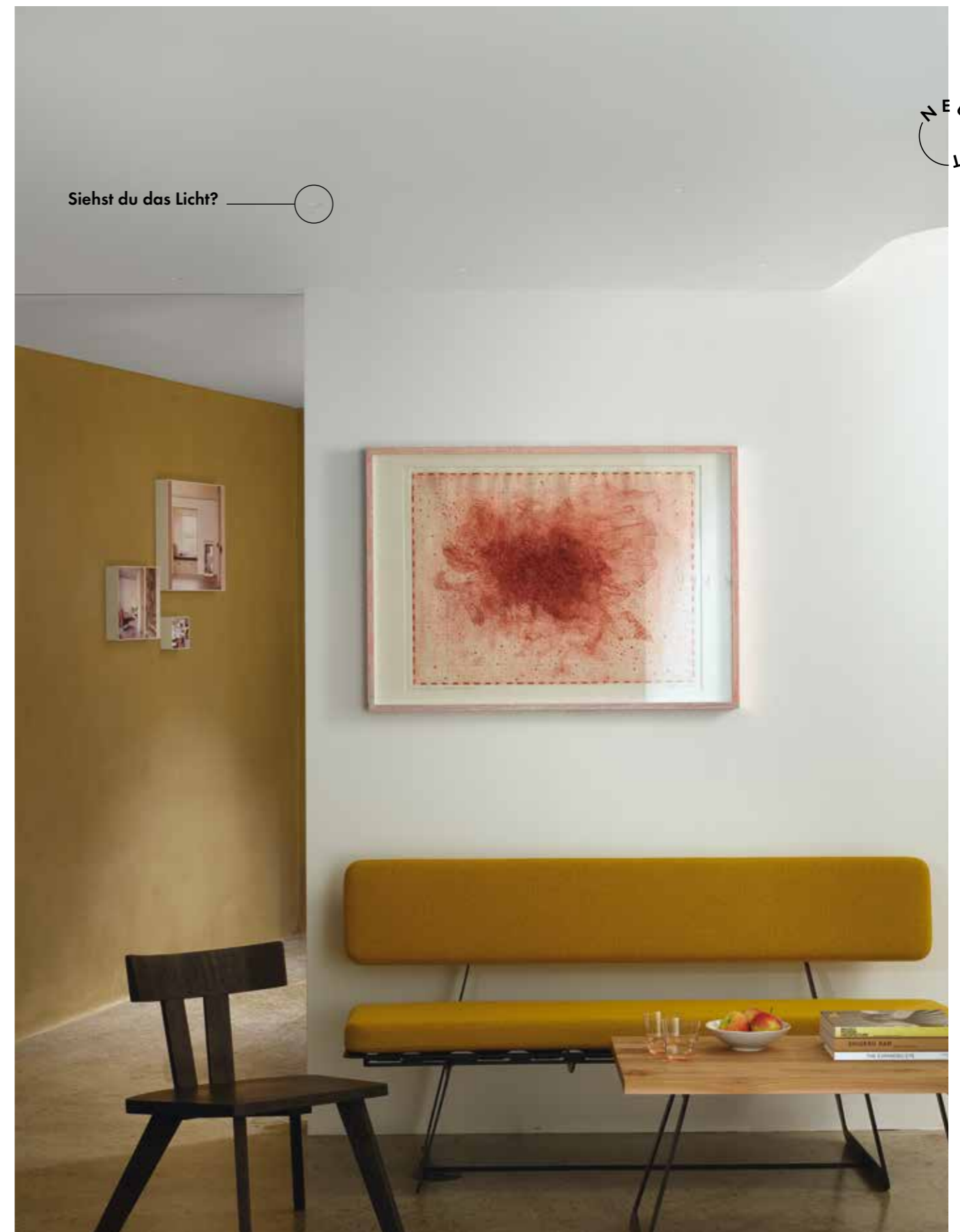

AUSBLENDRING: ausgeschaltet ist die Leuchte ausgeblendet.

Sfere 28

DREHBAR 240° / SCHWENKBAR 70°.

SFERE 28 ist die minimalistische, formschöne Lösung für punktgenaue Beleuchtung. Drehbar, schwenkbar und natürlich für alle Deckenmaterialien verwendbar. Ideal um Raumsituationen zu betonen, Bilder oder Einrichtungselemente in Szene zu setzen oder um skulpturale Lichtinseln in den Deckenspiegel zu bringen. Nutzen Sie die neue Möglichkeit einer Wandmontage.

ROTATABLE 240° / SWIVELLING 70°.

SFERE 28, the minimalistic, elegant solution for spot-on lighting. Rotatable, swivelling and, of course, compatible with all ceiling materials. Perfect for highlighting paintings, furnishings or special features of a room or to create sculptural effects on a ceiling. Also use the new option for wall mounting.



ArtNr.	Leuchtenarten types of lamps	lm	mA	Watt
2785----	SFERE 28 , dreh-/schwenkbar 240°/70°, für Einbau in SYSTEM DOT 28, aus massivem Aluminium SFERE 28 , moving, rotatable/swivelling 240°/70°, installation in SYSTEM DOT 28, solid aluminium	400	350	4
278505	ERGÄNZUNGSARTIKEL ZUR WANDMONTAGE FÜR SFERE 28 , max. Bestromung von 250 mA unter einer Höhe von 230 cm erforderlich BAYONET FOR WALL MOUNTING FOR SFERE 28 , max. current feed of 250 mA below a height of 230 cm required		250	

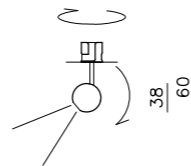

Farbe Tiefschwarz.

Orb 28



1:1

HOCHWERTIGES MATERIAL UND BRILLANTES LICHT IN EINER FORMVOLLENDETEN KUGEL.

Eine Kugel, sagen die Physiker, sei die perfekte Form: Sie ist stabil und hat das größte Volumen mit der geringsten Oberfläche. Eine Kugel, sagen die Gestalter, sei formschön, zeitlos. ORB 28 ist in ihrer Form eine minimalistische Pendelleuchten-Kugel. Hochwertig gefertigt aus eloxiertem Aluminium hängt sie an einem dünnen Geflechtkabel.

HIGH-QUALITY MATERIAL AND BRILLANT LIGHTING IN THE MOST PERFECT SHAPE.

The sphere, physicists say, is the most perfect of all shapes: robust, with the smallest surface-to-volume ratio. Designers say the sphere is elegant and timeless. Well, it all comes together in DOT 28 suspending, a minimalistic spherical pendant luminaire. Made from high-quality anodised aluminium, hanging on a thin braided cable.

ArtNr.	Leuchtenarten types of lamps	lm	mA	Watt
2788_	ORB 28 , Pendelleuchte für Einbau in SYSTEM DOT 28 aus massivem Aluminium, Koaxkabel 150 cm, inkl. Bajonett-Aufhängung ORB 28 , suspending, installation in SYSTEM DOT 28 solid aluminium, cable length: 150 cm, 4.9 ft, incl. Bayonet mounting	400	350	4
168810	ÜBERLÄNGE für ORB 28 und MOL 28 Koax-Geflechtkabel bis zu 4 m gesamt. Gesamtlänge bei Bestellung angeben! OVERLENGTH for ORB 28 and MOL 28 coaxial braid cable, up to 4 m overall. Please state overall length when ordering!			



Spezifikationen siehe Seite 196. Specifications see page 196.



NEU
HEI

NEU: Farbe Kaschmirgold.

Mol 28

EIN NEUES FAMILIENMITGLIED IM AUFTRAG VON SCHÖNHEIT UND BRILLANZ.

Die Stärke dieser Leuchte besteht in ihrer Form, die es vermag, Raum mitzugestalten. Sie setzt elegante Akzente, besticht mit weichen Wellen und dem gefrästen Aluminiumkörper, der in allen Farben des SYSTEM DOT 28 erhältlich ist. An ihrer Unterseite bildet die MOL 28 einen kleinen Leuchtschirm, mit dem sie sanft auf die Gesamtstimmung eines Raumes wirkt. Sie fließt in den Raum. Sie besticht mit ihrer Zärtlichkeit.

A NEW FAMILY MEMBER IN THE NAME OF BEAUTY AND BRILLIANCE. The strength of this luminaire is in its form, a form that is capable of co-designing a room. The MOL 28 accentuates with elegance and impresses with soft curves. Its precision machined aluminium body is available in all colours of the SYSTEM DOT 28. On its underside, it forms a small lightshade with which it gently influences the atmosphere of any room. The MOL 28 flows into the room and captivates with its silkiness.



1:1

ArtNr.	Leuchtenarten types of lamps	lm	mA	Watt
2789_	MOL 28 , Pendelleuchte für Einbau in SYSTEM DOT 28 aus massivem Aluminium, Koaxkabel 150 cm, inkl. Bajonett-Aufhängung, Bestromung bis 700 mA möglich (740 lm, 8,5 W) MOL 28 , suspending, installation in SYSTEM DOT 28, solid aluminium, cable length: 150 cm, 4.9 ft, incl. bayonet mounting, current feed up to 700 mA possible (740 lm, 8.5 W)	400	350	4
168810	ÜBERLÄNGE für ORB 28 und MOL 28 Koax-Geflecht kabel bis zu 4 m gesamt. Gesamtlänge bei Bestellung angeben! OVERLENGTH for ORB 28 and MOL 28 coaxial braid cable, up to 4 m overall. Please state overall length when ordering!			

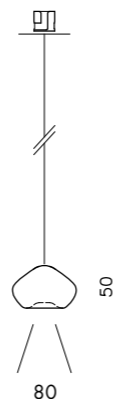

Spezifikationen siehe Seite 196. Specifications see page 196.



Farbe Muskatbronze.



Cera 28



PROFUNDES STRAHLEN.

Diese Leuchten ist wie der Übergang zwischen zwei Welten, wie das Fließen zwischen Klarheit und Paradox. Das handge-gossene und hauchdünne Porzellan besticht durch ein Streuen von weichem und diffusem Licht. Es strahlt sanft in einer außer-gewöhnlichen Form und findet deshalb als Wand- und Decken-leuchte Verwendung. CERA 28 ist jetzt in drei Größen erhältlich, wodurch sich Anordnungen noch organischer umsetzen lassen: Erweiterte Dimensionen, erweitertes Strahlen.

PROFOUND RADIANCE

This radiance is like the passage between two worlds, like the flow between clarity and paradox. The hand-cast wafer thin porcelain light fittings succeed in dispersing soft and diffused light. It radiates gently in extraordinary shapes, and is therefore well suited to use on walls and ceilings. CERA 28 is now available in three sizes, enabling even more organic arrays. Extended dimensions, extended radiance.



NEUEIT

ArtNr.	Leuchtenarten types of lamps	lm	mA	Watt	
	CERA 28 , geschlossen, Halbeinbauleuchte aus dünnem handgegossenem Porzellan, allseits gleich abstrahlend, 2700 K, inkl. Bajonett, für Wandeinbau geeignet. Nicht mit SINUS-, DROP-, INTRO-, KONUS-Einbaumodulen kombinierbar, passive Kühlung				
	CERA 28 , closed, built-in fixture made of thin hand-cast porcelain, uniform emission on all sides, 2700 K, incl. bayonet, suitable for wall mounting. Not combinable with SINUS-, DROP-, INTRO-, KONUS-built-in modules, passive cooling				
268105S	CERA 28 S²	Ø 68 H 55	300	350	4
268105M	CERA 28 M	Ø 96 H 75	340	350	4
268105L	CERA 28 L	Ø125 H 110	340	350	4

NEUEIT

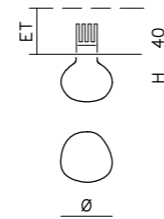

² empfohlene Bestromung bei Größe S als Spiegelleuchte: 250 mA.
Recommended current feed for Size S as mirror light: 250 mA.

Cera C 28

MEHR TIEFGANG.

Hauchdünn bricht das Licht durch eine fast unsichtbare Membran, zur Zerbrechlichkeit reduziert, hinein in den freien Raum. In der Variante CERA C 28 geht das diffuse Licht durch die Kombination mit einer Öffnung an der Unterseite in ein brillantes Tiefstrahlen über.

MORE DEPTH.

Wafer-thin light breaks through an almost invisible membrane, reduced to fragility, into the open space. In the CERA C 28 model, the diffused light is combined with an opening on the underside, creating a brilliantly deep glow.



NEU

ArtNr.	Leuchtenarten types of lamps	lm	mA	Watt
	CERA C 28 , halboffen, Halbeinbauleuchte aus dünnem handgegossenem Porzellan, mit diffusem und im Kern brilliantem Licht, 2700 K, inkl. Bajonett, nicht mit SINUS-, DROP-, INTRO-, KONUS-Einbaumodulen kombinierbar, passive Kühlung			
	CERA C 28 , half-open, built-in fixture made of thin hand-cast porcelain, emits a diffuse light that is brilliant in its center, 2700 K, incl. bayonet. Not combinable with SINUS-, DROP-, INTRO-, KONUS-built-in modules			
268110S	CERA C 28 S	Ø 68 H 55	340	350 4
268110M	CERA C 28 M	Ø 96 H 75	380	350 4
268110L	CERA C 28 L	Ø 125 H 110	380	350 4

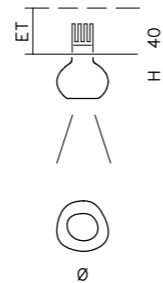

Cera P. + Cera C Pendula

VARIANTE.

Eine zarte Kugel, die in der reduzierten Helligkeit gefangen ist und nur nach und nach in die Welt austritt. In der Pendel-Version wird CERA 28 zu einem unscheinbaren Lichtball, der diffus und in aller Ruhe den Raum in Licht taucht. Die Pendel-Version der CERA C 28 wird zu einem unaufdringlichen Schein mit tiefstrahlendem und brilliantem Licht.

VARIATION.

A delicate sphere capturing the radiance and only letting it leak slowly into the world. In its pendant version, CERA 28 turns into an inconspicuous light orb, quietly and calmly soaking the room in light. In its pendant, CERA C 28 turns into an inconspicuous glow of deep, brilliant light.



ArtNr.	Leuchtenarten types of lamps	lm	mA	Watt
	CERA PENDULA , geschlossen, Pendelleuchte für Einbau in SYSTEM DOT 28 aus dünnem, handgegossenem Porzellan, Kabel schwarz 150 cm, 2700 K, inkl. Bajonett CERA PENDULA , closed pendant luminaire for installation in SYSTEM DOT 28, made of thin hand-cast porcelain, black 150 cm cable, 2700 K, incl. bayonet			
268805S	CERA PENDULA S ∅ 68 H 60	300	350	4
268805M	CERA PENDULA M ∅ 96 H 80	340	350	4
268805L	CERA PENDULA L ∅ 125 H 115	340	350	4
	CERA C PENDULA , halboffene Pendelleuchte für Einbau in SYSTEM DOT 28 aus dünnem, handgegossenem Porzellan, Kabel schwarz 150 cm, 2700 K, inkl. Bajonett CERA C PENDULA , half-open pendant luminaire for installation in SYSTEM DOT 28, made of thin hand-cast porcelain, exceptional shape, black 150 cm cable, 2700 K, incl. bayonet			
268810S	CERA C PENDULA S ∅ 68 H 60	340	350	4
268810M	CERA C PENDULA M ∅ 96 H 80	380	350	4
268810L	CERA C PENDULA L ∅ 125 H 115	380	350	4
168022	CERA ÜBERLÄNGE , Kabel schwarz bis zu 4 m gesamt. Gesamtlänge bei Bestellung angeben. CERA OVERLENGTH , black cable, up to 4 m overall. Please state overall length when ordering!			

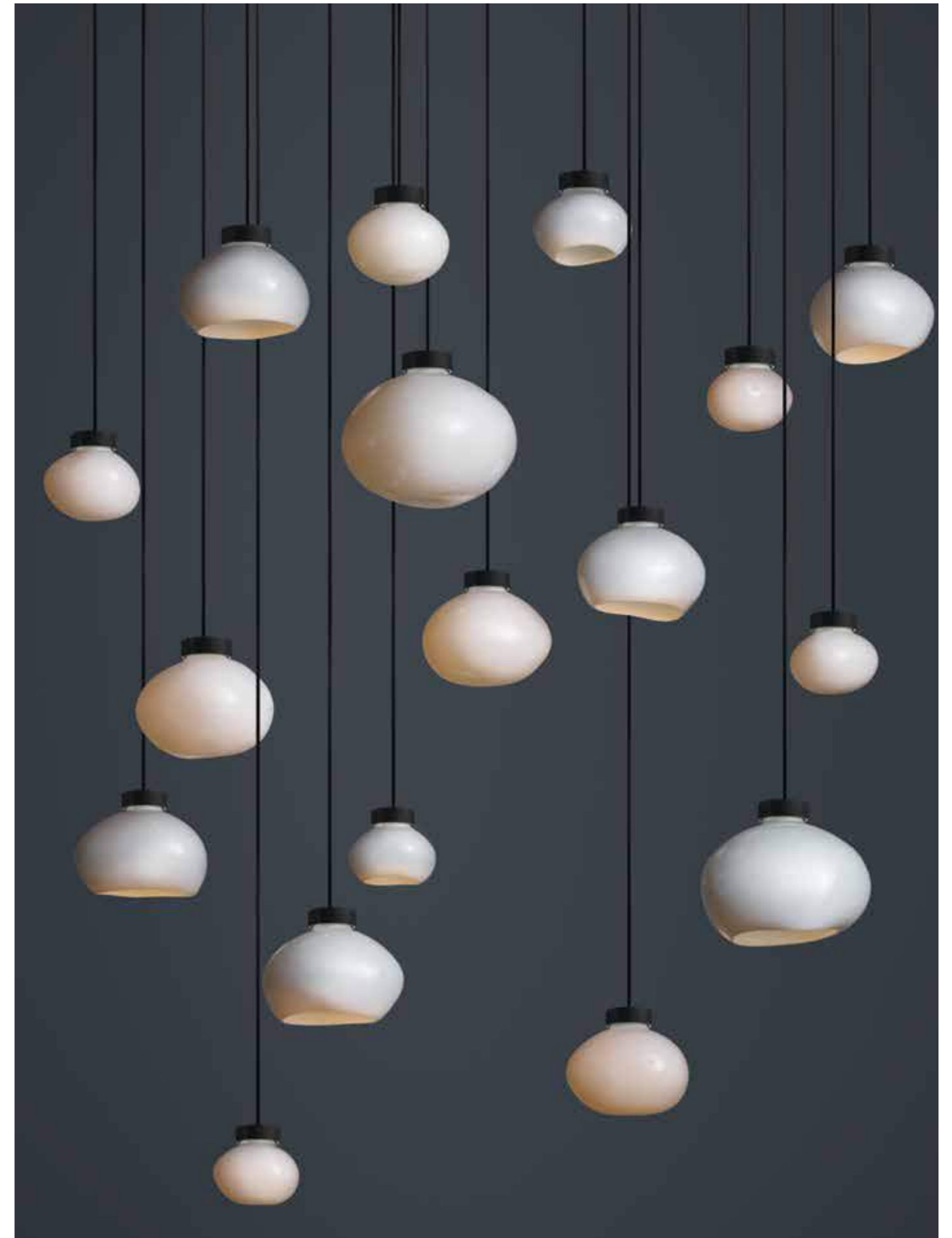

Cono 28

HOLZ UND LICHTBRILLANZ IN WUNDERVOLLEM ZUSAMMENSPIEL.
Minimalistisch im Design verwendet diese Pendelleuchte die bewährte DOT 28 Lichttechnik. Der konische Schliff bringt die Maserung des Holzes vollendet zur Geltung.

WOOD AND BRILLIANCE IN A MARVELLOUS SYNERGY.
Minimalist in design, this pendant lamp uses the tried and tested DOT 28 lighting technology while the conical tapering perfectly showcases the grain of the wood.



1:2

ArtNr.	Leuchtenarten types of lamps	lm	mA	Watt
	CONO 28 , Pendelleuchte für Einbau in SYSTEM DOT 28, Koaxkabel 150 cm, 2700 K, 55°, inkl. Bajonett-Aufhängung	400	350	4
	CONO 28 , pendant luminaire for mounting in SYSTEM DOT 28, cable length 150 cm, 4.9 ft, 2700 K, 55°, incl. bajonett			
168900	Eiche Natur geölt natural oiled oak			
168950	Esche schwarz gebeizt black stained ash			



Hotel Moar Gut, LP architektur, Foto: Florian Mair.

Dot 35

INNOVATION FÜR DAS KONVENTIONELLE.

DOT 35 ist in allen abgehängten Decken einsetzbar und eine stimmige Alternative für jede Situation, in denen gutes Licht mit standardisierter Einbaubweise mittels Federbügel in die Decken kommen soll. Die filigrane Einbauleuchte: minimal im Maßstab, maximal in der Lichtqualität. Die bewährte DOT 28-Qualität nun auch als konventioneller Einbauspot.

INNOVATION FOR THE CONVENTIONAL.

DOT 35 works in any suspended ceiling and is perfect for all situations where good light and standardised mounting is needed. A delicate luminaire. Minimum size, maximum light quality. Our tried and tested DOT 28 quality now also available for conventionally mounted spotlight.



1:1

ArtNr.	Leuchtenarten types of lamps	ET	lm	mA	Watt
2101_---	DOT 35 , Einbauleuchte mit Abdeckrand zur werkzeuglosen Montage in Hohlraumdecken, aus Aluminium, passive Kühlung, Lochbohrung 30 mm DOT 35 , built-in aluminium fixture with frame for tool-free installation in suspended ceilings, passive cooling, drill hole 30 mm	70	400	350	4
3101_---	DOT 35 WET , Einbauleuchte mit Abdeckrand zur werkzeuglosen Montage in Hohlraumdecken, allseitig spritzwassergeschützt IP44, Lochbohrung 30 mm, aus Aluminium, passive Kühlung DOT 35 WET , built-in aluminium fixture with frame for tool-free installation in suspended ceilings, splash-proof IP44 on all sides, passive cooling, drill hole 30 mm	70	370	350	4

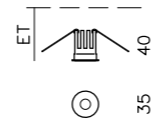

NEU: DOT 35 gibt es jetzt auch als Entblendungsring und Ausblendring. Siehe Seite 28 + 32.
NEW: DOT 35 is now also available as glare suppression ring and fade ring. See page 28 - 32.



DOT 35 in Nachtblau, NEU: DOT 35 mit Ausblendring.

NEUHEIT

System Dot 28.

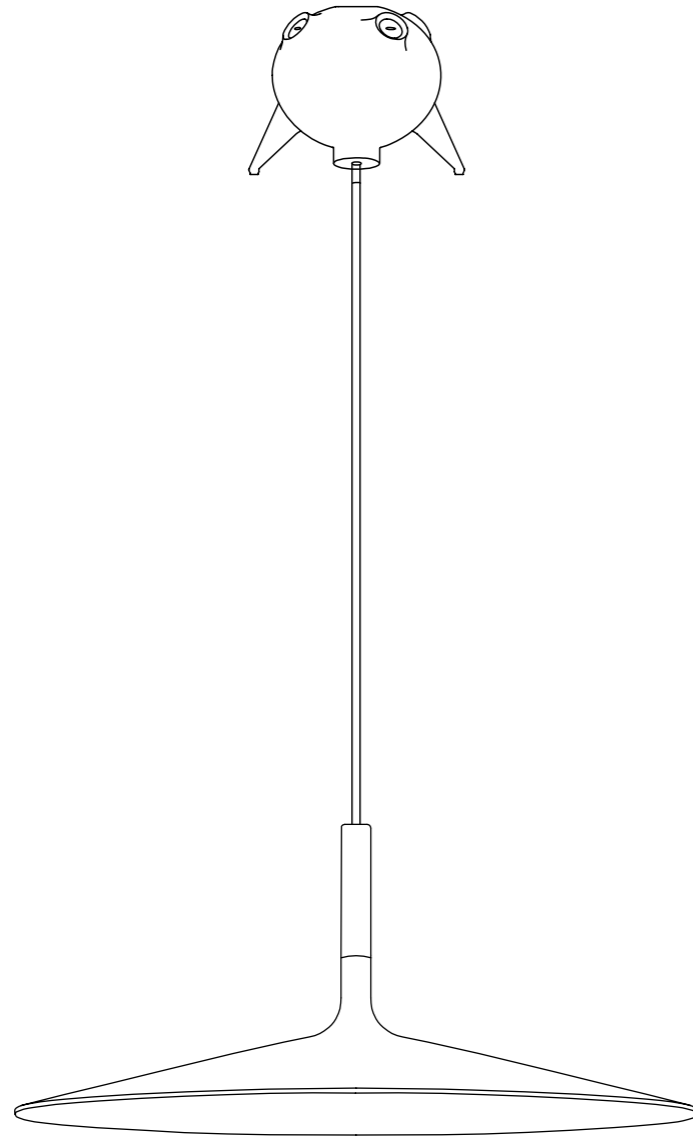

DER AUFHÄNGER FÜR JEDE PENDELLEUCHE.

„Es ist die minimalistische Definition eines material- und funktionsbezogenen Übergangs – eine integrative Verbindung von elektrischem Strom, Lampe und Decke, die eine Gestaltungslücke im Raum schließt.“ Auszug aus der Beurteilung der Jury Staatspreis Design.

THE MOUNTING FOR ALL SUSPENDED LUMINAIRES.

“It is the minimalistic definition of a material and functional transition – an integrative connection of electric current, luminaire and ceiling, closing a design gap in the room.” Excerpt from the jury evaluation Austrian Design State Prize.

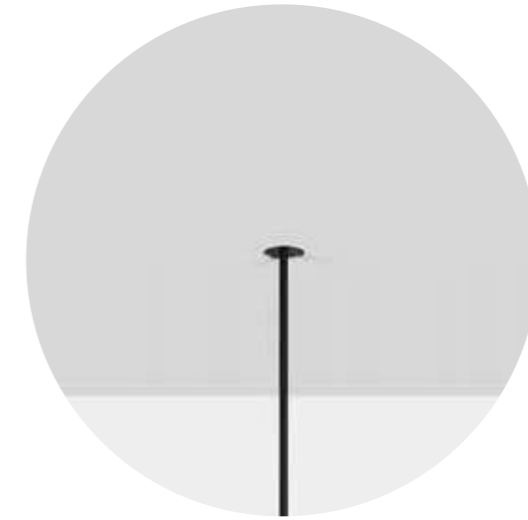

Der Übergang
ist die Lösung.

Baldachin.

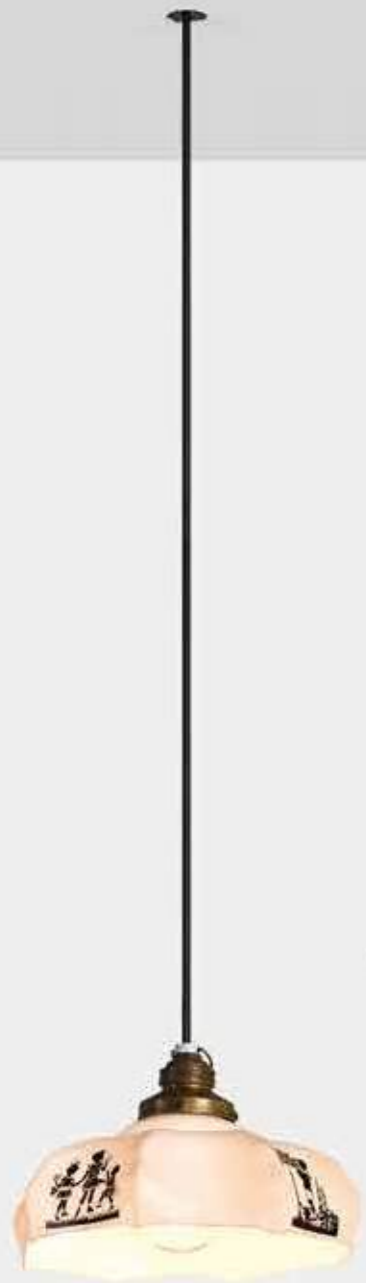

Balda 28

DER ÜBERGANG IST DIE LÖSUNG.

Unser Deckenauslass ist der Standard der Zukunft. Wir haben die Verbindung zwischen Lichtkörper und Decke neu definiert. So lassen wir den Leuchtauslass in der Decke verschwinden, um das Licht noch sichtbarer zu machen. Diese raffinierte Lösung, funktional und gleichzeitig formschön, setzt einem jahrzehntelang bestehenden Ärgernis ein Ende: Aufputzlösungen gehören mit BALDA 28 der Vergangenheit an. Aufhängung und Elektroanschluss werden auf nur 28 mm gebündelt und in die Decke integriert.

THE TRANSITION IS THE SOLUTION

Our ceiling fixtures are the standard of the future. We have redefined the connection between the luminaire and the ceiling. With this, we let the fixtures disappear into the ceiling, and allow the light itself to become more visible. This sophisticated solution is functional while shapely at the same time. Ending a decades long nuisance: Surface-mounted solutions are a thing of the past with BALDA 28. All mounting and electrical connections are bundled together into just 28mm and integrated into the ceiling.



1:1

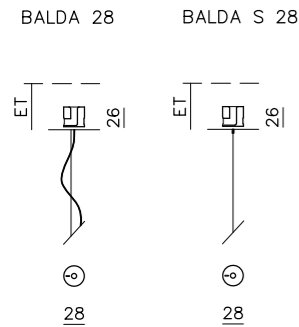

ArtNr.	Modul module	Maße dimensions
	BALDA 28 , Kabelausschuss Ø 7 mm, zur Aufhängung von Pendelleuchten, mit Kabel- und vorgebohrter Seildurchführung, max. Belastung je nach Kabelart bis zu 10 kg, Seildurchmesser 0,45 - 1,0 mm BALDA 28 , cable outlet, suspension mechanism for pendant luminaires bayonet black, with pre-drilled cable feed-through, max. weight depending on cable up to 10 kg, cable diameter 0,45 - 1,0 mm schwarz black transluszent translucent weiss white	Ø 28
167020		
167021		
167022		
	BALDA S 28 , nur Seilabhängung, mit werkzeuglos verstellbarer Seildurchführung, max. Belastung je nach Stahlseil 1 - 10 kg, Seildurchmesser 0,45 - 1,0 mm BALDA S 28 , rope suspension, tool-free adjustable rope feed-through, max. weight depending on steelrope from 1 - 10 kg, cable diameter 0,45 - 1,0 mm schwarz black transluszent translucent weiss white	Ø 28
167050		
167051		
167052		



reddot award 2015
winner

St
p

Staatspreis
Design



GERMAN
DESIGN
AWARD
NOMINEE
2017







Bei GEORG BECHTER LICHT geht es ums Erfinden. Es geht um das Ausloten von Grenzen und deren Auflösung. Hier wird jedes Entdecken von Lösungen zu einer Chance für Schönheit und Einfachheit. Daraus wird ein Schaffen von Innovativem und Neuartigem und die Verbindung von handwerklicher und technischer Machbarkeit. Denkwerkstatt und Handwerkstatt gehören bei uns zusammen. Wir entwickeln mit hochwertigen Materialien und konzentrierter Präzision in Zusammenarbeit mit lokalen Partnern ein ganzheitlich umgesetztes Produktkonzept: von der Fertigung über den Einbau, vom Gebrauch bis zur Zerlegbarkeit und Wiederverwendung.

Das Experimentierlabor.
Gute Raumproportionen
aus Vollholz.

**Gemeinschaftswerk.
Innovationsschmiede
Manufaktur.**

**System Dot 28. Beton.
Gips. Holz. Putz. Alles.**

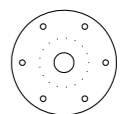
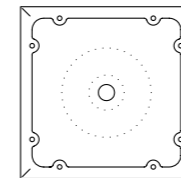
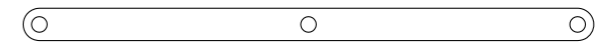
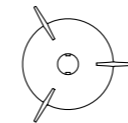
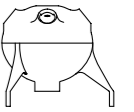

**Einbau-
module**

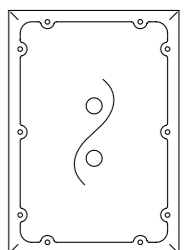

Plastisch mit Gips. Sculptural with plaster.

Die Gipsmodule sind in unterschiedlichen Designvarianten erhältlich. Die Decke weicht nach innen oder stülpt sich nach außen und wird so zum plastischen Element. Das Licht wird Teil des Raumes. Mit unseren Gipsmodulen greifen wir dieses Thema auf.

Our plaster modules are available in several designs. The ceiling bulges either in or out, becoming a sculptural element of its own. Light becomes part of the room. Our plaster modules play with this idea.

Einbau

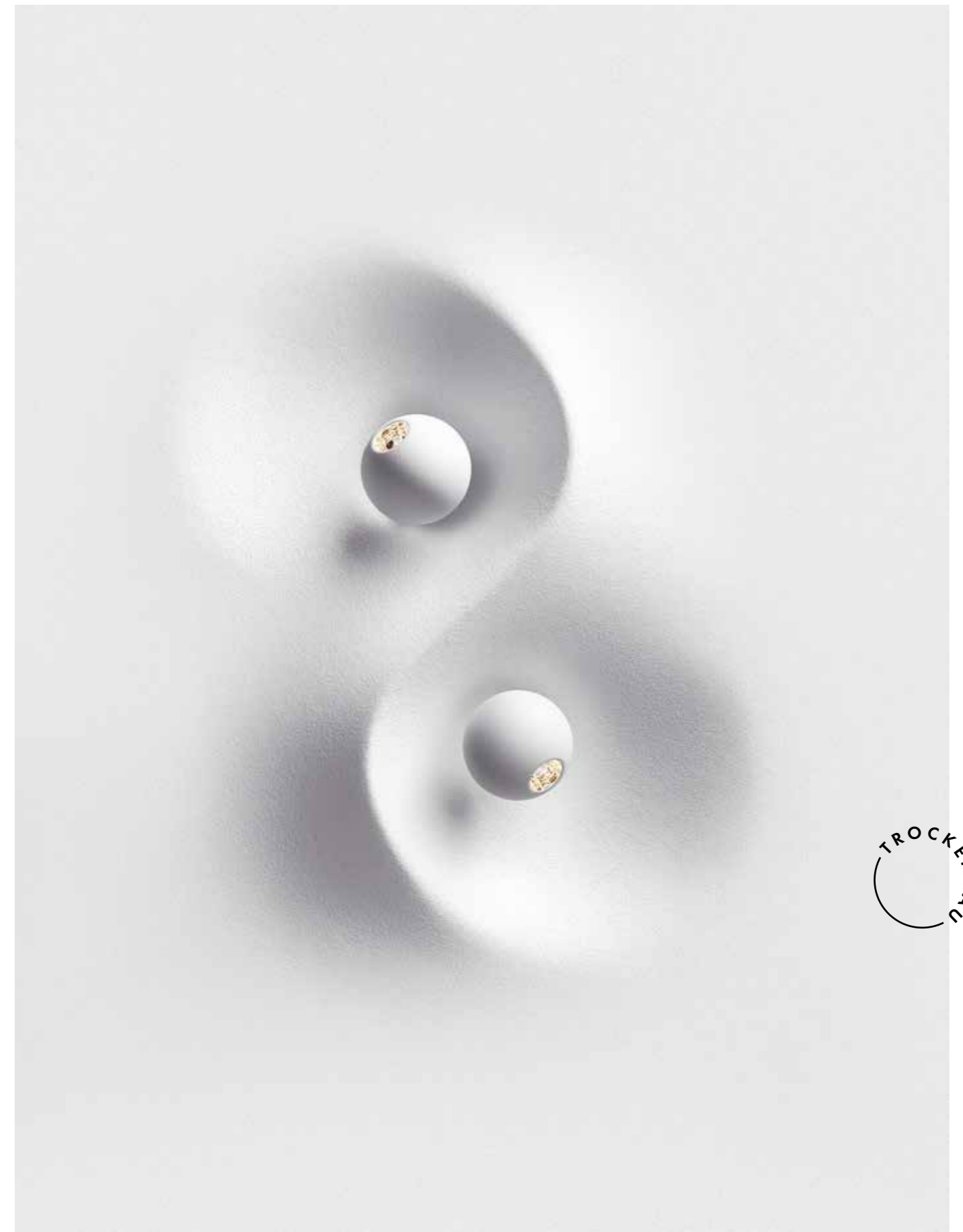

TROCKENBAU

SINUS mit SFERE in Polarweiß.

Drop 28

PLASTISCH.

Was macht einen Raum interessant? Zu dieser Frage gibt es viele Antworten. Eine Antwort, die wir mögen: Ein interessanter Raum hat Unterbrechungen in den geraden Linien und rechten Winkeln sodass die Elemente zu spielen beginnen, wie in den Stuckdecken des Rokoko.

THREE-DIMENSIONAL.

What makes a room interesting? There are many answers to this question. This is one we like: An interesting room has interruptions in its straight lines and right angles, allowing for a new interplay of elements. Like in the stucco ceilings of the rococo era.

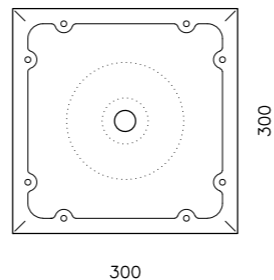
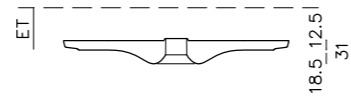

ArtNr.	Modul module	ET ID	Maße dimensions	max. kg
208910	DROP 28 , Gips-Einbaumodul, Bajonett-Aufnahme DROP 28, built-in plaster module, bayonet system	50	300x300	10

Sinus 28

FLIESEND.

Dieses Modul ist die einzige Variante mit zwei Leuchten und lässt die Deckenstruktur in stille und ästhetische Bewegung geraten. Als Wogen dreht sich die Oberfläche um die Lichtquelle, die so in die Decke verschwimmen.

FLOWING.

This module is the only version with two luminaires, initiating a quiet and aesthetic movement in the room. Like a wave whose surface revolves around the source of light, merging it with the ceiling.



TROCKENBAU

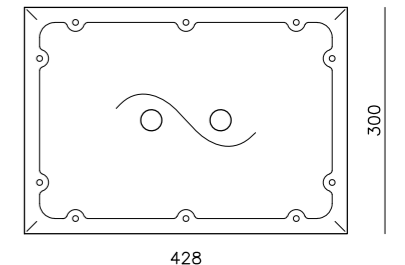
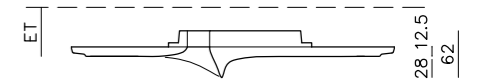
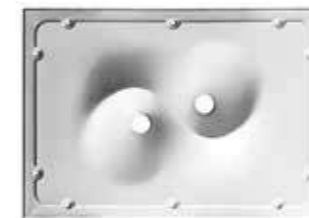

ArtNr.	Modul module	ET ID	Maße dimensions	max. kg
208920	SINUS 28 , Gips-Einbaumodul, Bajonett-Aufnahme SINUS 28, built-in plaster module, bayonet system	75	428x300	10

Extro 28

FREI FALLEND.

Mit dem EXTRO 28 beginnt die Lichtquelle beinahe dem Raum entgegen zu fallen. Sie tropft statisch in die Tiefe. Es ist schön, wenn sich Widersprüche vereinen.

FREE FALLING.

With the EXTRO 28, it begins at the light source almost falling into the room. It drips statically into the depth. The beauty of uniting contradictions.

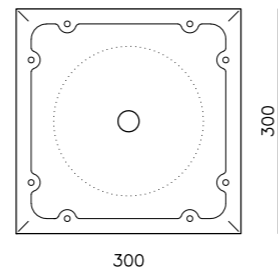
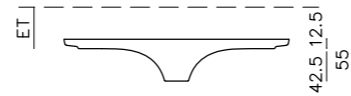

ArtNr.	Modul module	ET ID	Maße dimensions	max. kg
167200	EXTRO 28 , Gips-Einbaumodul, Bajonett-Aufnahme EXTRO 28, built-in plaster module, bayonet system	30	300 x 300	10

Intro 28

EINATMEND.

Ein besonders eleganter Rückzug. Der INTRO 28 unterstützt in seiner Einfachheit die Raumstille. So übt sich das Licht in Zurückhaltung, ohne seine Brillanz einzubüßen.

BREATHING IN.

An exceptionally elegant retreat. INTRO 28 supports the calmness of the room with simplicity. Light that exercises restraint without losing brilliance.



TROCKENBAU

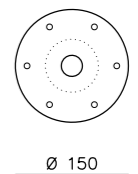
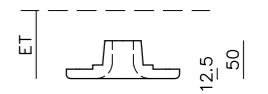

ArtNr.	Modul module	ET ID	Maße dimensions	max. kg
167300	INTRO 28 , Gips-Einbaumodul, Bajonett-Aufnahme INTRO 28, built-in plaster module, bayonet system	90	Ø 150	10

Flächenbündig mit Gips. Flush-mounting with plaster.

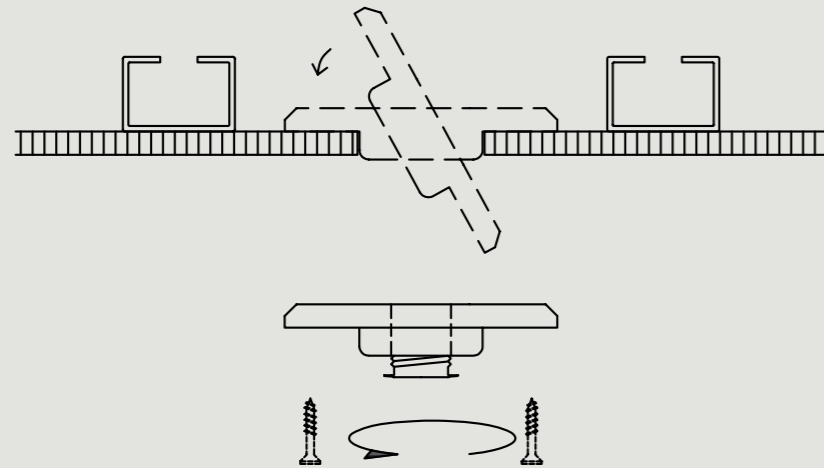

Mit der Integration von Leuchte und Oberfläche entstehen außergewöhnliche Raumakzente, die pointiert Licht setzen. Der Übergang von Raum zu Licht ist fließend. Und plötzlich wird Licht zur Form. Und Form zur Wirkung. Technisch ist das SYSTEM DOT 28 ausgefeilt und funktional: Eine Einbaulösung, die den Handwerker in seiner täglichen Arbeit im Blick hat.

The integration of luminaire and surface creates spot-on lighting and exceptional looks for any room. A flowing transition between room and light. And suddenly light becomes form. And form becomes effect. The SYSTEM DOT 28 is technically advanced and sophisticated. A built-in solution showing consideration for the craftsman and his daily work.

Einbau



Spachtel- einsatz 68 – 28

HANDWERKSVERLIEBT.

Für Licht, das mit dem Raum verschmilzt, gibt es mehrere flächenbündige Gipsmodule. Der Spachtel Einsatz kann in eine Standard-68er Bohrung eingefädelt, angeschraubt und verspachtelt werden. Seine besondere Qualität liegt im justierbaren Spachtelring und der innovativen Schutzkappe. Dieses Modul vereint alles, was ein Handwerker sich wünscht.

INTENT ON CRAFTSMANSHIP.

Flush-mounted luminaires let room and light become one. We offer several kinds of plaster modules for these situations. This spackling ring can be threaded into a standard-68 drill hole, screwed on and spackled. Its unique qualities are the adjustable spackling ring and the innovative protective cover, combining everything one could wish for.



ArtNr.	Modul module	ET ID	Maße dimensions	max. kg
208862	SPACHTELEINSATZ 68 – 28 , Einbaumodul, justierbare Bajonett-Aufnahme 0-15 mm inkl. Schutzkappe SPACKLING INSERT 68 – 28, built-in module, justable bayonet system 0-15 mm incl. protective cover	70	140x60 Ø 68	10

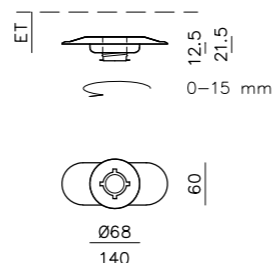

Flush 28

DETAILVERLIEBT.

FLUSH 28 ist ein aus Gipsfaser bestehendes Einbaumodul zum Einspachteln. Neu ist dabei der verstellbare Spachtelring inklusive Schutzkappe.

INTENT ON DETAILS.

FLUSH 28 is for spackled ceilings. New is the adjustable spackling ring with its protective cover.



ArtNr.	Modul module	ET ID	Maße dimensions	max. kg
167800	FLUSH 28 , Gipsfasereinbaumodul inkl. justierbarer Bajonett-Aufnahme 0-10 mm, inkl. Schutzkappe FLUSH 28, build-in plaster module, adjustable bayonet system 0-10 mm, incl. protective cover	60	140x140	10

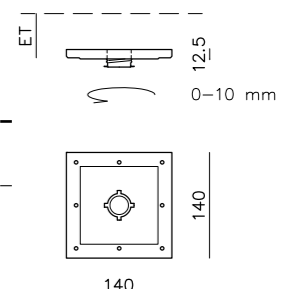

Trockenbaukapsel 28

NAHTLOS.

In der TROCKENBAUKAPSEL 28 steckt einiges an Überlegung. Sie wird flächenbündig in die Gipskartondecke eingebaut und nahtlos verspachtelt, sodass eine ruhige, ungestörte Decke zu sehen ist. Nicht zu sehen, aber ebenso wertvoll, sind die Vorteile, die sich hinter der Decke verbergen. Die Trockenbaukapsel schafft neben dem eleganten Deckenauslass eine saubere Einhausung für alle elektrischen Anschlüsse und ermöglicht damit auch ein nachträgliches Verdrahten.

SEAMLESS.

A lot of thought went into this product. When flush-mounted and plastered seamlessly, this drywall capsule leaves nothing but clean, smooth ceilings. But there's much more to it than meets the eye: Besides creating a smart and elegant look, the drywall capsule also houses all electrical connections and, if necessary, keeps them clean for later wiring.

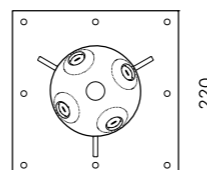
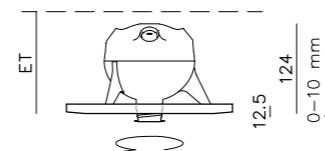

ArtNr.	Modul module	ET ID	Maße dimensions	max. kg
208600	TROCKENBAUKAPSEL 28 , Einbaumodul, justierbare Bajonett-Aufnahme 0-10 mm, inkl. Schutzkappe DRYWALL CAPSULE 28 , built-in module, bayonet system incl. protective cover 0-10 mm	135	220 x 220	10

Spachtelring 28

FLÄCHENBÜNDIG.

Die einfachste Lösung um das SYSTEM DOT 28 flächenbündig in Gipskarton zu integrieren ist der SPACHTELRING 28. Loch in die Decke bohren, Spachtelring eindrehen, von hinten fixieren, Kabel durchziehen – und schon kann gespachtelt aber nicht justiert werden.

FLUSH-MOUNTED.

The easiest way to flush-mount elements from our SYSTEM DOT 28 into drywall is to use our DRY WALL MOUNTING RING. Drill hole into ceiling, screw in spackling ring, secure from back side, thread cable and go ahead with plastering!



ArtNr.	Modul module	ET ID	Maße dimensions	max. kg
208800	SPACHTELRING 28 , Einbaumodul, Bajonett-Aufnahme inkl. Schutzkappe, keine Justierung möglich DRYWALL MOUNTING RING 28 , built-in module, bayonet system, incl. protective cover, adjustment not possible.	60	Ø 32	1

Rahmenlos in Sichtbeton. Frameless in exposed concrete.

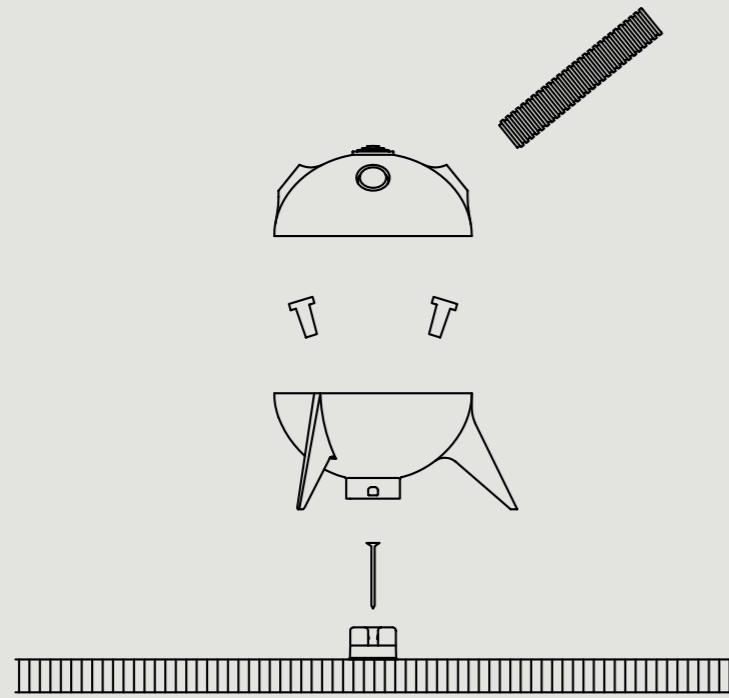

Unser Einbaumodul fügt sich als flächenbündiges System in den Sichtbeton. Die Kapseln werden einfach und werkzeuglos eingegossen. Sie werden zu einer ungestörten Lösung für Deckenleuchten, zum Verbindungselement von Material und Licht. Die Module sind einfach, variabel, montagefreundlich und präzise.

Our built-in module is flush-mounted into exposed concrete. A capsule is cast in the concrete, making it simple and tool-free. An uninterrupted solution for overhead lighting, it becomes a connecting element between material and light. The module is simple, variable, user-friendly and precise.

Einbau



Sichtbetonkapsel 28.



Sichtbetonkapsel 10-28 + Konus.



Sichtbetonkapsel 20-28 + Intro.

Sichtbeton- kapsel 28

UNSICHTBARES EINBAUWUNDER.

Mit einem verzinkten Nagel und dem Schalungspropfen lässt sich die Betonkapsel auf der Schalung platzieren. Durch den Abstand des Kapselhalses zur Vorderkante bleibt die Betonkapsel unsichtbar. Auch ihre Füße verschwinden durch das kugelartige Ende im Material. Was sichtbar bleibt, ist ein abgefasstes Loch mit Bajonett-Aufnahme für jede Pendelleuchte oder für das SYSTEM DOT 28.

INVISIBLE BUILT-IN WONDER.

Frameless mounting in concrete? Just place the concrete capsule on the formwork, which works almost tool-free, and include it in the ceiling when pouring the concrete. Thanks to the space left between capsule neck and ceiling edge, the capsule including its little legs disappears in the ceiling entirely. All you can see is a chamfered hole with bayonet mechanism, ready to house any pendant luminaire or product of our SYSTEM DOT 28.

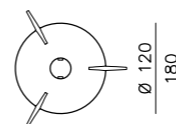

ArtNr.	Modul module	ET ID	Maße dimensions	max. kg
208000	SICHTBETONKAPSEL 28 , Einbaudose mit Bajonett-Aufnahme, inkl. Schalungspropfen CONCRETE CAPSULE 28 , mounting box with bayonet system, incl. plug for concrete formwork	130	Ø 120	10

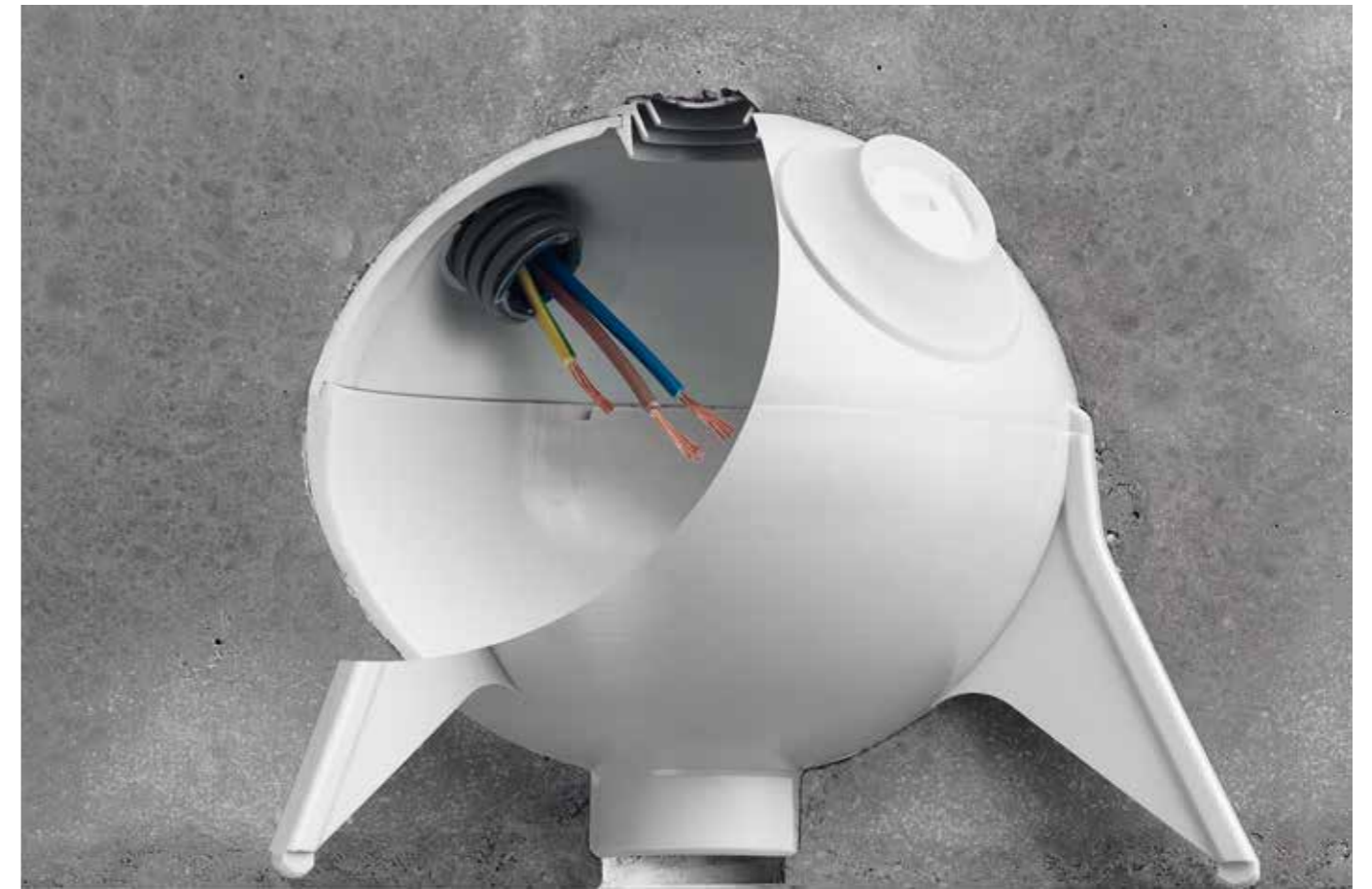

Der Sperrstift verhindern das Aufschwimmen der Kapsel.



MASSIVBAU

Sichtbeton- kapsel 10 – 28 + Konus

FLÄCHE IN BEWEGUNG.

Soll die Leuchte in der Betondecke zurückgesetzt werden, schafft der Schalungspfropfen KONUS eine Vertiefung für die Leuchtenaufnahme. Sowohl INTRO als auch KONUS machen aus Decke und Leuchte ein integrales Gestaltungselement im Raum und bieten eine interessante und spielerische Alternative zum flächenbündigen Einbau.

SURFACE IN MOTION.

For recessed mounting in concrete ceilings, KONUS is the product of choice. Both INTRO and KONUS make ceiling and light integral parts of a room's design and open up new playful ways of flush-mounting light fixtures.



ArtNr.	Modul module	ET ID	Maße dimensions	max. kg
208100	SICHTBETONKAPSEL 10 – 28 , Einbaudose mit Bajonett-Aufnahme, exkl. Schalungspfropfen CONCRETE CAPSULE 10 – 28 , mounting box with bayonet system, excl. plug for concrete formwork	140	Ø 120	10
208110	SCHALUNGSPFROPFEN 10 – 28 KONUS PLUG FOR FORMWORK 10 – 28 KONUS for concrete capsule		Ø 37x10	

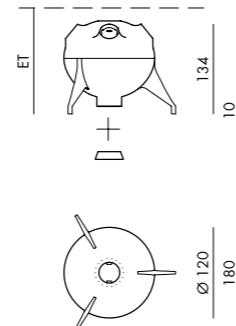

Sichtbeton- kapsel 20 – 28 + Intro

BETON PLASTISCH VERFORMT.

Plastisch sanft geformt, geradezu samtig in der Wirkung und elegant leuchtend... Dafür gibt es die SICHTBETONKAPSEL 20 – 28. Für den fließenden Übergang von Decke zu Leuchte wird mit Hilfe des Schalungspfropfens INTRO die Decke sanft nach innen gezogen.

PLASTER CAPSULE.

Plastic, ethereal, smooth and luminous. INTRO, the formwork plug of our concrete capsule, softly draws the ceiling inwards, merging ceiling and light.



ArtNr.	Modul module	ET ID	Maße dimensions	max. kg
208200	SICHTBETONKAPSEL 20 – 28 , Einbaudose mit Bajonett-Aufnahme, exkl. Schalungspfropfen CONCRETE CAPSULE 20 – 28 , mounting box with bayonet system, excl. plug for concrete formwork	150	Ø 120	10
208220	SCHALUNGSPFROPFEN 20 – 28 INTRO PLUG FOR FORMWORK 20 – 28 INTRO for concrete capsule		Ø 82x20	

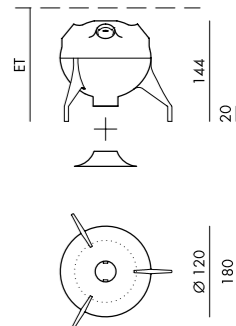

Putzkapsel. Plaster capsule.

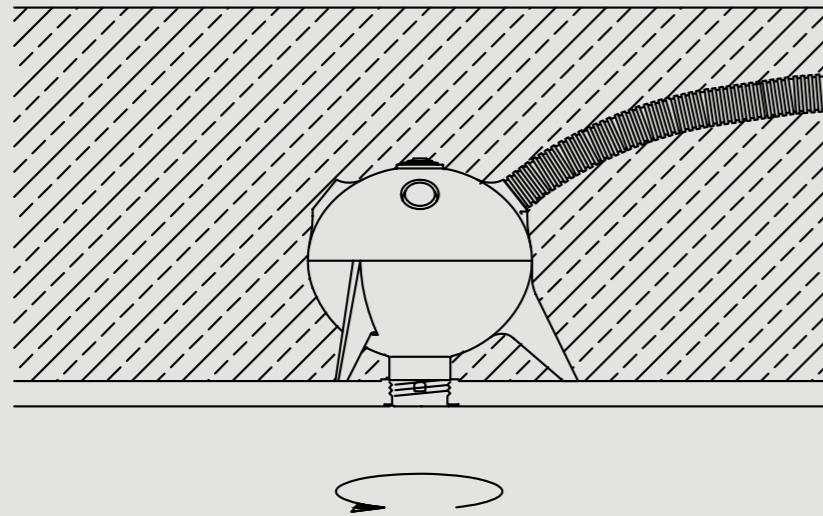

Die meisten Decken werden verputzt oder verspachtelt. Ein guter Grund unser bewährtes System auszuweiten. Die PUTZKAPSEL kann mithilfe des Putzrings an die gewünschte Putz- oder Spachtelstärke angepasst werden. Durch die Abdeckung bleibt die Aufnahme im Bauprozess geschützt und sauber. Sichtbar bleibt eine 28 mm große Öffnung, in die sämtliche Leuchten des SYSTEM DOT 28 sowie der Baldachin-Auslass flächenbündig und mit wenigen Handgriffen eingebaut werden können.

Most ceilings are plastered or spackled, so we added a plaster capsule to our range of tried and tested products. It can be adjusted to any plaster or spackle thickness, while the protective cover keeps the outlet clean throughout the finishing process. All that remains visible in the end is a 28 mm opening, ready for a quick and flush installation of any SYSTEM DOT 28 luminaire or our BALDACHIN outlet.



Putzkapsel 28

STUFENLOS IN DER EINSTELLUNG.

Die PUTZKAPSEL wird genauso einfach eingebaut wie die Sichtbetonkapsel, kann aber, dank eines verstellbaren Putzringes, stufenlos auf die gewünschte Putzstärke eingestellt werden. Somit sitzt die Bajonett-Aufnahme immer an exakt der richtigen Stelle um die Leuchte rahmenlos und flächenbündig in die Decke zu integrieren.

INFINITELY ADJUSTABLE.

The mounting of the PLASTER CAPSULE is the same as with the concrete capsule. Thanks to its adjustable mounting ring it can be infinitely adjusted to any plaster thickness so that the bayonet mechanism ends up exactly where it belongs. The perfect integration of pendants into plaster ceilings. Flush and frameless.

Option:
Kühlflächen-
erweiterung für
DOT POWER



ArtNr.	Modul module	ET ID	Maße dimensions	max. kg
208500	PUTZKAPSEL 28 , Einbaudose mit justierbarer Bajonett-Aufnahme 0 - 15 mm, inkl. Schalungspfropfen, inkl. Schutzkappe PLASTER CAPSULE 28 , mounting box with adjustable bayonet system 0 - 15 mm, incl. plug for concrete formwork, incl. protective cover	130	Ø 120	10
208030	SCHALUNGSPFROPFEN für Fertigteildecken , für Klebefestigung FORMWORK PLUG for prefabricated ceilings , for adhesive attachment			
208900	KÜHLFLÄCHENERWEITERUNG , für Einbaukapseln in Beton mit höheren Bestromungen laut Installationshinweisen, für DOT 28 POWER EXTENDED COOLING SURFACE , for capsules in concrete with higher current feed, see installation instructions, for DOT 28 POWER		Ø 230	

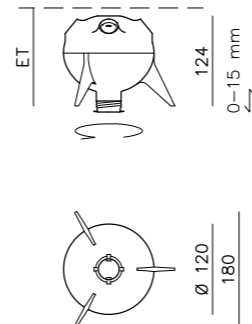

(Un)sichtbar mit Holz. (In)visible in wood.

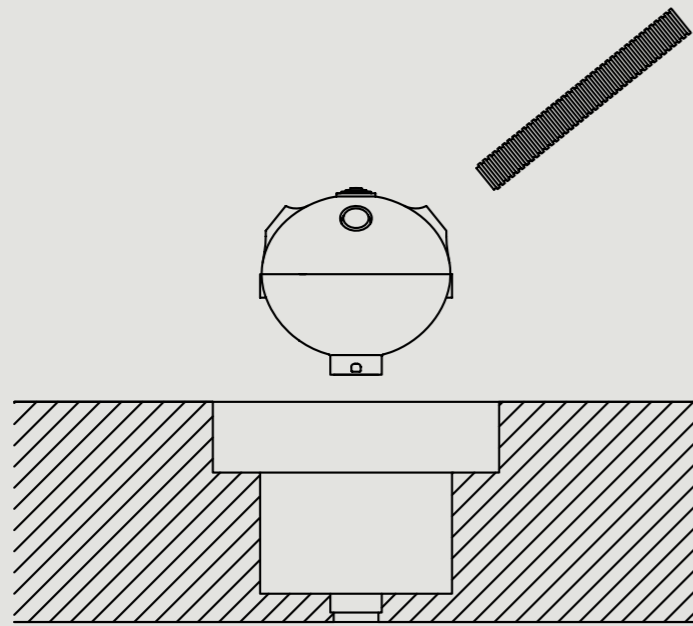

Dass es von GEORG BECHTER LICHT auch Einbaulösungen für Holz gibt, ist fast schon Ehrensache. Das SYSTEM DOT 28 bietet durchdachte Einbaulösungen sowohl für Massivholzdecken als auch für abgehängte. In Massivholzdecken wird die Holzkapsel von hinten eingefräst. Die Elektroinstallationen erfolgen somit geschützt. Auf der Deckenunterseite bleibt nur ein Loch von 28 mm Durchmesser, bereit für die rahmenlose Aufnahme der Leuchtkörper und Kabelauslässe.

With GEORG BECHTER LICHT being situated in the picturesque Bregenzerwald, it's almost a question of honour to be offering built-in solutions for wood. The SYSTEM DOT 28 offers smart solutions for both solid and suspended wooden ceilings. In solid wood ceilings, the wood capsule is inserted into a hole cut from the back side of the ceiling, allowing for a safe electric installation. All you can see from below is a 28 mm hole, ready for the frameless fitting of the respective light fixture.

Einbau



HOLZKAPSEL 28 mit SFERE 28.



Montage HOLZEINBAURING 28.



HOLZEINBAURING 28 mit DOT 28.

Holz kapsel 28

UNSICHTBAR.

Von hinten wird ein nur 28 mm großer Deckenauslass in die Massivholzdecke eingefräst – dahinter ist die Elektroinstallation in der HOLZKAPSEL sicher eingehaust. Am Deckenauslass bleibt lediglich eine Holz kante sichtbar, dort kann mittels Bajonett-Vorrichtung jede Leuchte aus dem SYSTEM DOT 28 sowie der BALDA 28 mit einem Handgriff eingesetzt werden. Das smarte Ergebnis: eine Holzdecke mit minimalem Deckenauslass.

INVISIBLE

From behind, a 28 mm circumference ceiling outlet is cut into a solid wood ceiling – hidden behind, the electric installation is safely contained in the WOOD CAPSULE. On the ceiling outlet, only a wooden edge remains visible. Here, with the help of a bayonet system, the BALDA ceiling outlet can be placed effortlessly. The smart result: a wooden ceiling featuring only minimal ceiling outlets.

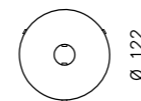
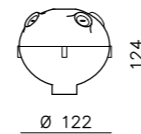

ArtNr.	Modul module	ET ID	Maße dimensions	max. kg
178050	HOLZKAPSEL 28, CNC-Ausfräsung notwendig, Einbaudose mit Bajonett-Aufnahme WOOD CAPSULE 28, mounting box with bayonet system	130	Ø 122	10

Holzein- bauring 28

SICHTBAR.

Der HOLZ-EINBAURING ist eine alternative Einbauart für abgehängte Decken, die vor Ort von unten in die Decke eingebohrt und montiert wird. Auf der Deckenuntersicht ist der Holz-Einbauring sichtbar.

VISIBLE.

The use of a MOUNTING RING FOR WOOD is an other, on-site installation option. Here, the hole is drilled from below and the wooden mounting ring will remain visible.



1:1



ArtNr.	Modul module	ET ID	Maße dimensions	max. kg
168072_	HOLZ-EINBAURING 28, sichtbar, Bajonett-Aufnahme Plattenstärke min. 25 mm Farben: Tiefschwarz, Schneesilber, Gold, Rosé, Muskatbronze, Kaschmircgold, Polarweiß MOUNTING RING 28 FOR WOOD, visible, bayonet system, minimal panel thickness 25 mm Colours: total black, snow silver, gold, rose, muscat bronze, kashmere gold, polar white	60	Ø 35	7,0

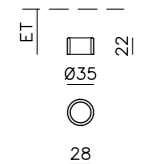

Materialunabhängige Einbaumodule.

Built-in modules irrespective of material.

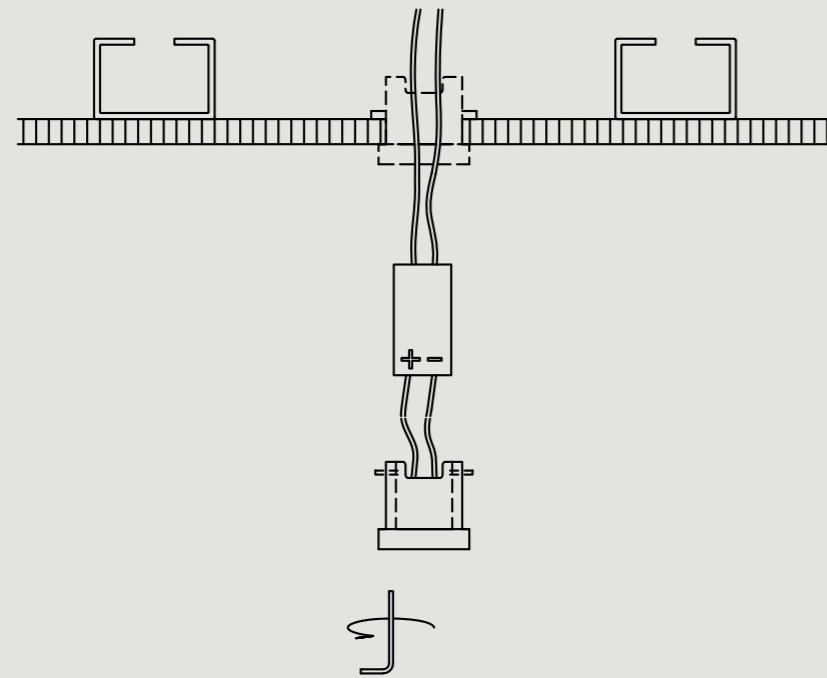

Manchmal ist man kurz entschlossen oder möglichst flexibel. Ein anderes Mal fügt man sich in einen Bestand und freut sich dennoch auf die Entdeckung der Möglichkeiten des SYSTEM DOT 28. Deshalb hat GEORG BECHTER LICHT Einbaumodule entwickelt, die auch im Nachhinein einbaubar und völlig materialunabhängig sind. Das Deckenmaterial spielt keine Rolle.

Sometimes, we are spontaneous or prefer flexibility. Sometimes we follow established paths and happily discover the possibilities of the SYSTEM DOT 28. That's why GEORG BECHTER LICHT has developed built-in modules that can be inserted in retrospect whilst still being material independent. Irrespective of ceiling material.

Einbau



RENDEL 28 mit DOT 28 E.



Montage RENDEL 28 mit Mini-LED-Treiber.



RENDEL 28 mit SFERE.

UNABHÄNGIG

Rendel 28



ERFÜLLTE MÖGLICHKEITEN.

Es ist die Vollendung handwerklicher Funktion, wenn mit RENDEL 28 das SYSTEM DOT 28 nun auch im Nachhinein in jede Hohlraumdecke eingebaut werden kann. Einzige Voraussetzung ist eine Deckenstärke von 1 – 25 mm. Diese Erweiterung kann außerdem mit verringerter Einbautiefe und verbesserten Optionen in Sachen Lichtausbeute punkten. Beim RENDEL 28 ist es möglich, dass ein Minitreiber durch das Bohrloch eingefädelt werden kann. Verringerte Einbautiefen sind dabei kein Problem. RENDEL 28 dient für den DOT 28 auch als Kühlflächenerweiterung – Bestromung mit 500 mA möglich.

FULFILLED POSSIBILITIES.

It is the pinnacle of craftsmanship that the SYSTEM DOT 28 can now be mounted in retrospect to any suspended ceiling using RENDEL 28. Irrespective of ceiling material, the only requirement is a slab thickness between 1 and 25 mm. This extension has the advantages of reduced installation depth and improved light output. RENDEL 28 makes it possible to insert a minidriver through the drill hole. Reduced installation depths are no longer a problem. For the DOT 28, RENDEL 28 also functions as an extended cooling surface – current feed of 500mA possible.



1:1

ArtNr.	Modul module	ET ID	Maße dimensions	max. kg
	RENDEL 28 , Hohlraumhalterung für das SYSTEM DOT 28, Plattenstärke von 1 – 25 mm, durch Bohrloch passende Minitreiber erhältlich	50	Bohrung Ø 38	10
	RENDEL 28 , cavity fixture for SYSTEM DOT 28, panel thickness from 1 to 25 mm, minidrivers available that fit through the drill hole			
207000G	Gold gold			
207000T	Tiefschwarz total black			
207000P	Polarweiss RAL 9016, polar white			

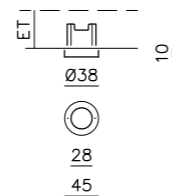



Elisabeth Gut im Gespräch
mit Georg Bechter.

Herr Bechter, Sie haben mit dem Staatspreis für Architektur und Nachhaltigkeit einen namhaften Preis erhalten. Was bedeuten Ihnen diese Auszeichnungen? Als Architekt und Bauherr war dieses Projekt für mich eine ganz besondere Herzensangelegenheit, in der wir erkannt haben, wie „einfach“ sanieren immer noch sein kann. Inzwischen haben wir unsere neue Denk.Werk.Statt. bezogen, sind zurück in der elterlichen Hofanlage und fühlen uns rundum sehr wohl. Es war ein Heimkommen.

Was motiviert Sie, was ist Ihnen wichtig? Neues zu entdecken, Lösungen zu kreieren, die einen Gestaltungsanspruch haben und diesen mit handwerklicher und technischer Machbarkeit kombinieren – das Erfinden von Notwendigem. Das treibt uns an. Wenn man merkt, dass man etwas bewegen kann, ist das für uns motivierend. Gestalten ist eine kulturelle Aufgabe, die sich ständig entwickelt. So werden immer neue Dinge in den Fokus gestellt und es gibt immer Aufgaben, die zu lösen sind.

Gestaltung und Ästhetik spielen für Sie ganz offenbar eine große Rolle – was bedeutet für Sie eigentlich Schönheit? Schönheit ist für mich ein wichtiger Beitrag zur Nachhaltigkeit. Wenn wir Sachen schön finden und sie Lieblingsobjekte sind – egal ob ein Gegenstand, Raum, Architektur – geben wir sie nie her und mögen sie auch zwei Jahrzehnte später noch. Wenn man das mit einem normalen Produktzyklus vergleicht, merkt man, dass wir Objekte, die wir schön finden, mögen, zwei- bis fünfmal so lange nützen. Dahinter verbirgt sich eine schöne Botschaft: Wir können unserer Welt was Gutes tun, wenn wir uns nur mit Lieblingsobjekten umgeben.

Was sind denn von Ihnen selbst solche Lieblingsobjekte? Ich mag all unsere Produkte – wir haben das Glück, nur das zu machen, wo wir auch dahinterstehen können und was wir für gut befinden. Und ich bin dankbar, dass ich nun an dem Ort weiterarbeiten kann, wo meine Eltern ihre Existenz aufgebaut haben. Wir haben für uns als Firma dort eine Arbeitsstätte geschaffen, wo man sich wirklich jeden Tag auf die Arbeit freuen kann.

Und was haben Sie als nächstes vor? Dieser Preis spornt uns an. Wir wollen, dass auch unsere Leuchtenprodukte zu Lieblingsobjekten werden und nicht mehr weggeworfen werden. Darum werden wir unseren wirtschaftlichen Erfolg an eine nachhaltige Kreislaufwirtschaft binden und kaufen jede nicht mehr gebrauchte Leuchte aus dem SYSTEM DOT 28 wieder zurück. Da es mittlerweile über 10.000 Varianten gibt, ist das ein großes Versprechen. Aber wir glauben fest daran, dass wir unsere Komponenten, die wir jetzt produzieren, auch noch in 30 Jahren gebrauchen werden und so unsere Umwelt und Ressourcen schonen. Wenn wir uns nicht klug weiterentwickeln, werden wir „Müll“ zurückkaufen – da wir das nicht wollen, strengen wir uns an.

Die Geigenfeige.
Lebendiges Material bringt
echtes Leben.

**Schönheit
ist nachhaltig.**





**Fließende Übergänge
von Raum und Licht.**

Where room and light merge.

**Licht-
module**

Vlobe

ELEGANTE SINNLICHKEIT.

Mit ihrer runden und vollkommenen Form beleuchtet VLOBE auf elegante Art und Weise den Raum. Das Lichtmodul fließt harmonisch aus der Decke und schafft ein sinnliches Lichterlebnis. Durch Farbe oder Blattgold auf der Innenseite der Leuchte kann die Raum- und Lichtstimmung individuell verfeinert werden.

SOPHISTICATED SENSUALITY.

With its perfectly round shape, VLOBE illuminates a room most elegantly. The light module seems to float out of the ceiling, creating a sensual experience of light. Through paint or beaten gold applied to the inside of the luminaire, the lighting atmosphere of a room can be further refined.



ArtNr.	Modul module
135000	VLOBE , faserverstärktes Gipsmodul, streichfertig, max. 35W, exkl. Leuchtmittel VLOBE, fibre-reinforced plaster module, ready for application, max. 35W, exkl. lamp
135020	Blattgoldbelegung gilded

ArtNr.	Leuchtmittel lamps	ET	lm	Volt
165810	LED-Leuchtmittel AR111 , 12.5W, 3000K, dimmbar, exkl. LED-Treiber LED illuminant AR111, 12.5W, 3000K, dimmable, excl. LED Driver	70	545	12
165820	LED-Leuchtmittel AR111 , 18.5W, 3000K, dimmbar, exkl. LED-Treiber LED illuminant AR111, 18.5W, 3000K dimmable, excl. LED Driver	70	920	12
165815	BLV Eletr. LED-Treiber, 0-60W, nicht dimmbar BLV Electronic LED driver, 0-60W, non-dimmable			
165825	LED-Treiber, 20W, dimmbar, dalifähig LED driver, 20W, dimmable, DALI compatible			

Installationshinweis beachten! Kühlkörper darf unter keinen Umständen durch Dämmung bedeckt werden.
Follow installation instructions! Cooling element needs hollow space and must not be covered.

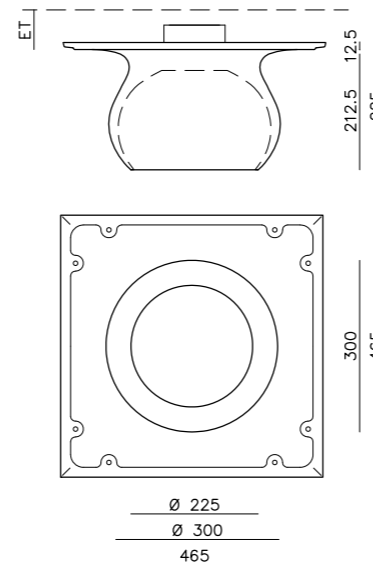

Versa

ORGANISCHE ERWEITERUNG.

Gleich einer Konstellation aus drei Planeten bricht VERSA ihren Horizont auf und verschwindet dennoch in einer lichtfarbigen Atmosphäre. Das System ist als Einbaumodul für Gipsoberflächen in seiner organischen Form auch mit wechselbaren LED-Leuchtmittel ausgestattet. Dieses technische Novum revolutioniert das Austauschen des Leuchtkörpers in aller Einfachheit.

ORGANIC EXTENSION.

Like a constellation of three planets, VERSA opens up horizons, yet dissolves into an atmosphere of light. The three-piece is a built-in module for plaster surfaces. Organically shaped, it is equipped with changeable LED illuminants. This technical novelty revolutionises the replacement of the luminary through simplicity.



ArtNr.	Modul module	ET ID	lm	mA	Watt*
316000	VERSA , faserverstärktes Gipseinbaumodul mit 3 LED Aufnahmen, streichfertig, exkl. wechselbarer LED, maximale Bestromung mit 700 mA möglich (1430 lm, 25.5 W) VERSA , fibre-reinforced built-in plaster module with 3 LED mounts, ready for painting, excl. changeable LED, maximum current feed with 700 mA possible (1430 lm, 25.5 W)	65	785	350	12.5

ArtNr.	Leuchtmittel lamps	K	lm	mA	Watt*
317532	LED EINSATZ ENTBLENDUNG , inkl. Entblendungsring tiefschwarz LED INSERT GLARE SUPPRESSION, incl. glare suppression ring total black	2700	261	350	4
317533	LED EINSATZ ENTBLENDUNG , inkl. Entblendungsring tiefschwarz LED INSERT GLARE SUPPRESSION, incl. glare suppression ring total black	3000	261	350	4

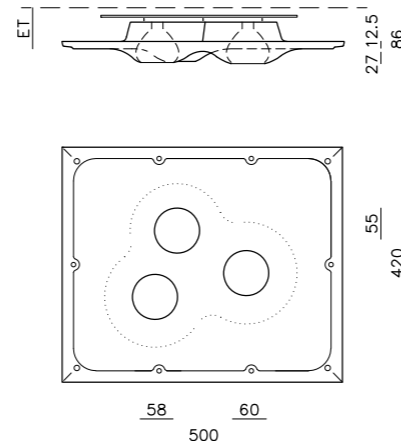

*exkl. LED-Treiber Konstantstrom 350 mA. Verwenden Sie die LED-Treiber des SYSTEM DOT 28.
Installationshinweis beachten! Kühlkörper darf unter keinen Umständen durch Dämmung bedeckt werden.
*Excl. LED-Driver, constant current 350 mA. Use LED-Driver of the SYSTEM DOT 28.
Follow installation instructions! Cooling element needs hollow space and must not be covered.

Velvet

DAS ANSCHMIEGBARE LEUCHTEN.

Weich fügt sich die Leuchte in die Oberfläche. Plastisch weicht sie zurück und nimmt das Licht in sich auf. Der Raum verschmilzt mit dem Licht. Dieses Modul ist auch als Deckeneinbau verwendbar. So fließt das Licht auch aus ungewöhnlichen Winkeln durch den Raum und gibt ihm so eine ganz neue und dennoch schlichte Gewandung.

A SOFT AND GLEAMING NEST.

Lighting nestling cosily to a receding, welcoming surface. Room and light become one. This module can also be used as a ceiling panel. It enables light to flow into the room from unusual angles, applying a new yet unadorned garb. This module can also be used as a ceiling panel. It enables light to flow into the room from unusual angles, applying a new yet unadorned garb.

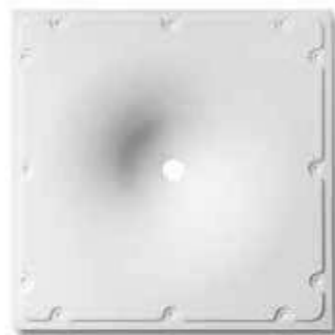

ArtNr.	Modul module	ET ID	Socket base	Volt
136000	VELVET , faserverstärktes Gipsmodul mit E27, max. 10W, excl. Leuchtmittel VELVET , fibre-reinforced plaster module with E27 base max. 10W, excl. lamp	200	E27	240

ArtNr.	Leuchtmittel lamps	K	lm	RA	Socket base	Volt
203910	LED Glühlampe 4W, Ø 60 mm, klar clear	2600	300	90	E27	230
203920	LED Glühlampe 8W, Ø 60 mm, klar clear	2600	720	90	E27	230
203930	LED Glühlampe 4W, Ø 60 mm, mit Spiegelkopf LED bulb with mirror head	2600	250	90	E27	230
203951	LED Globe 5W Ø 125 mm, klar clear	2200	400	90	E27	230
203961	LED Globe 6.5W Ø 125 mm, klar clear	2700	650	90	E27	230

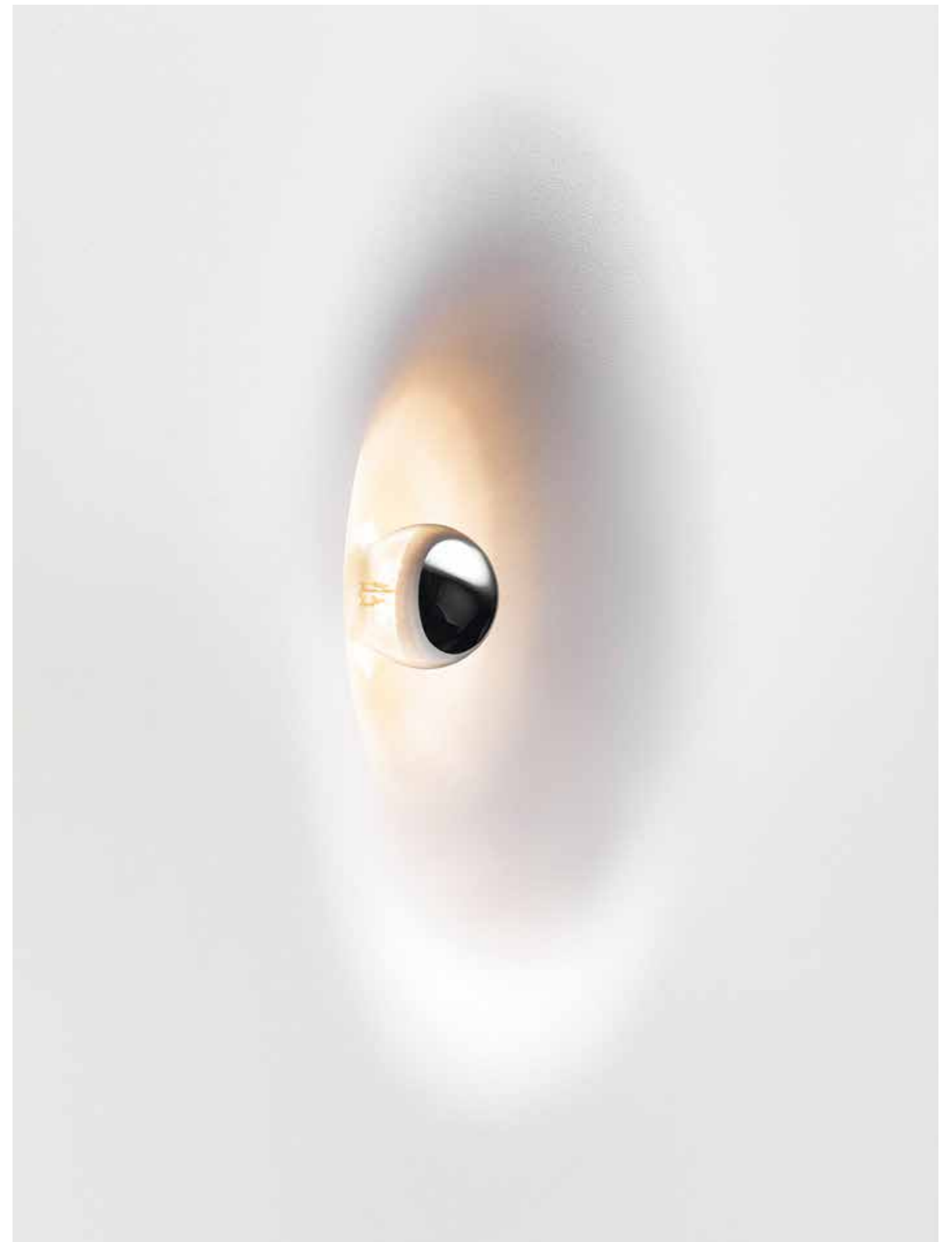
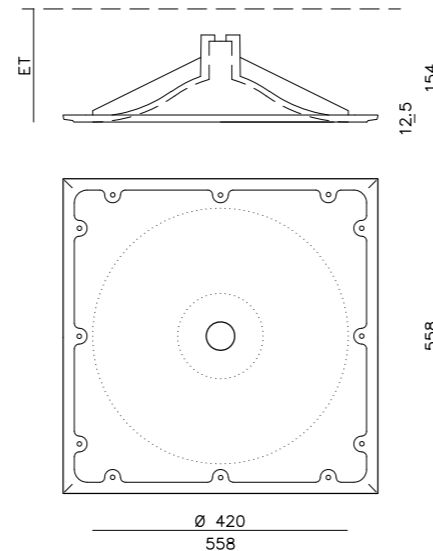

Volem

SCHLICHT GEFASST.

Ohne Rahmen strahlt das Licht aus der Decke hervor. Zeitlos und stilvoll kann das Gipsmodul sowohl als Wandleuchte als auch als Deckenleuchte verwendet werden.

PURE CONTAINMENT.

Frameless light streaming from the ceiling. The plaster module can be used in both walls and ceilings. A timeless and elegant solution.

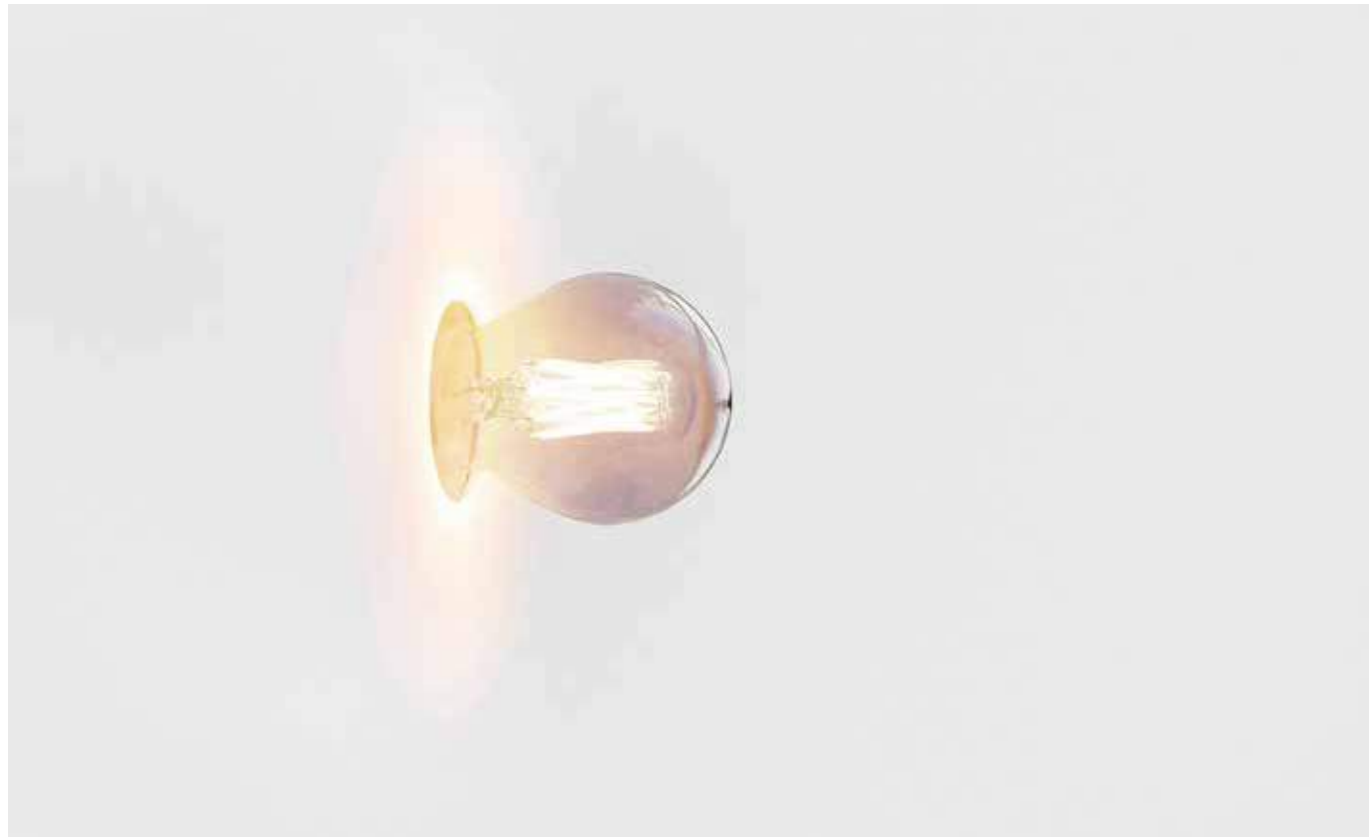

ArtNr.	Modul module	ET ID	max. Watt	Sockel base	Volt
133200	VOLEM , Gipsmodul, E27, exkl. Leuchtmittel VOLEM , plaster module with E27 base, excl. lamp	120	10	E27	240

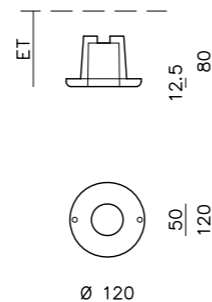

Leuchtmittel siehe Seite 102. See lamps page 102.

Volem Extro

GEWACHSENE EBENE.

In sanfter Zurückhaltung hebt sich die Lichtquelle aus einer klaren Fläche. Ihre Helligkeit tropft beinahe aus dem Deckeneinbau, damit sich die ständige Bewegung des Lichts in diesem Modul manifestieren kann. **VOLEM EXTRO** hat mit ihrer nach außen gewölbten Form eine Einbautiefe von nur 4 cm.

GROWN LAYER.

With gentle demureness, light rises out of a clear surface. Its brilliance is almost dripping out of the ceiling, so the constant movement of light can manifest itself in the module. **Volem Extro** is a bulging version with an installation depth of only 4 cm.



ArtNr.	Modul module	ET ID	max. Watt	Sockel base	Volt
163300	VOLEM EXTRO , Gipsmodul, E27, exkl. Leuchtmittel VOLEM EXTRO , plaster module with E27 base, excl. lamp	40	10	E27	240

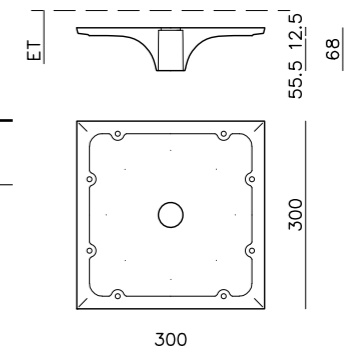

Leuchtmittel siehe Seite 102. See lamps page 102.

Verve

LICHT, DAS WÄNDE INSZENIERT.

Als wäre es Magie. Leuchte und Wand werden zu einer Einheit, aus deren Mitte Licht strahlt. Weich, faszinierend und zeitlos. Wie projiziert scheint das Licht aus der Wand und lässt die Tiefe der Leuchte nicht erkennen. Das Original von GEORG BECHTER LICHT. VERVE hat eine Einbautiefe von nur 5.5 cm.

PUTTING WALLS IN THE SPOTLIGHT.

A touch of magic. Light and wall becoming one. Light shines from the centre. Soft, fascinating and timeless. A bright spot of light on the wall, as if projected, and not showing the real depth of the light module. The original by GEORG BECHTER LICHT. VERVE requires an installation depth of no more than 5.5 cm.



ArtNr.	Modul module	ET ID	DM Ø	H H	Y Y	B W
16110 S	VERVE S , Gipsmodul, exkl. Leuchtmittel VERVE S , plaster modul, excl. lamp	55	170	360	192	300
16120 M	VERVE M , Gipsmodul, exkl. Leuchtmittel VERVE M , plaster modul, excl. lamp	55	230	435	230	370
16130 L	VERVE L , Gipsmodul, exkl. Leuchtmittel VERVE L , plaster modul, excl. lamp	55	275	495	267	415

ArtNr.	Leuchtmittel lamps	lm	mA	Watt*
201800	LED WARM WEISS , 2700 K, RA 93, magnetische Fixierung LED WARM WHITE , 2700 K, RA 93, magnetic fixture	400	350	4

Installationshinweis beachten! Kühlkörper darf unter keinen Umständen durch Dämmung bedeckt werden. Verwenden Sie **LED-Treiber** des SYSTEM DOT 28 Serie. *exkl. **LED-Driver**, Konstantstrom 350 mA, dimmbar **Follow installation instructions!** Cooling element needs hollow space and must not be covered. Use LED-Driver of the SYSTEM DOT 28. *Excl. LED-Driver constant current 350 mA, dimmable

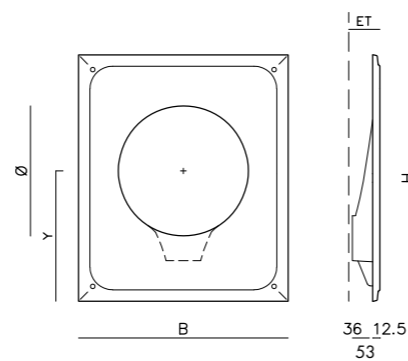

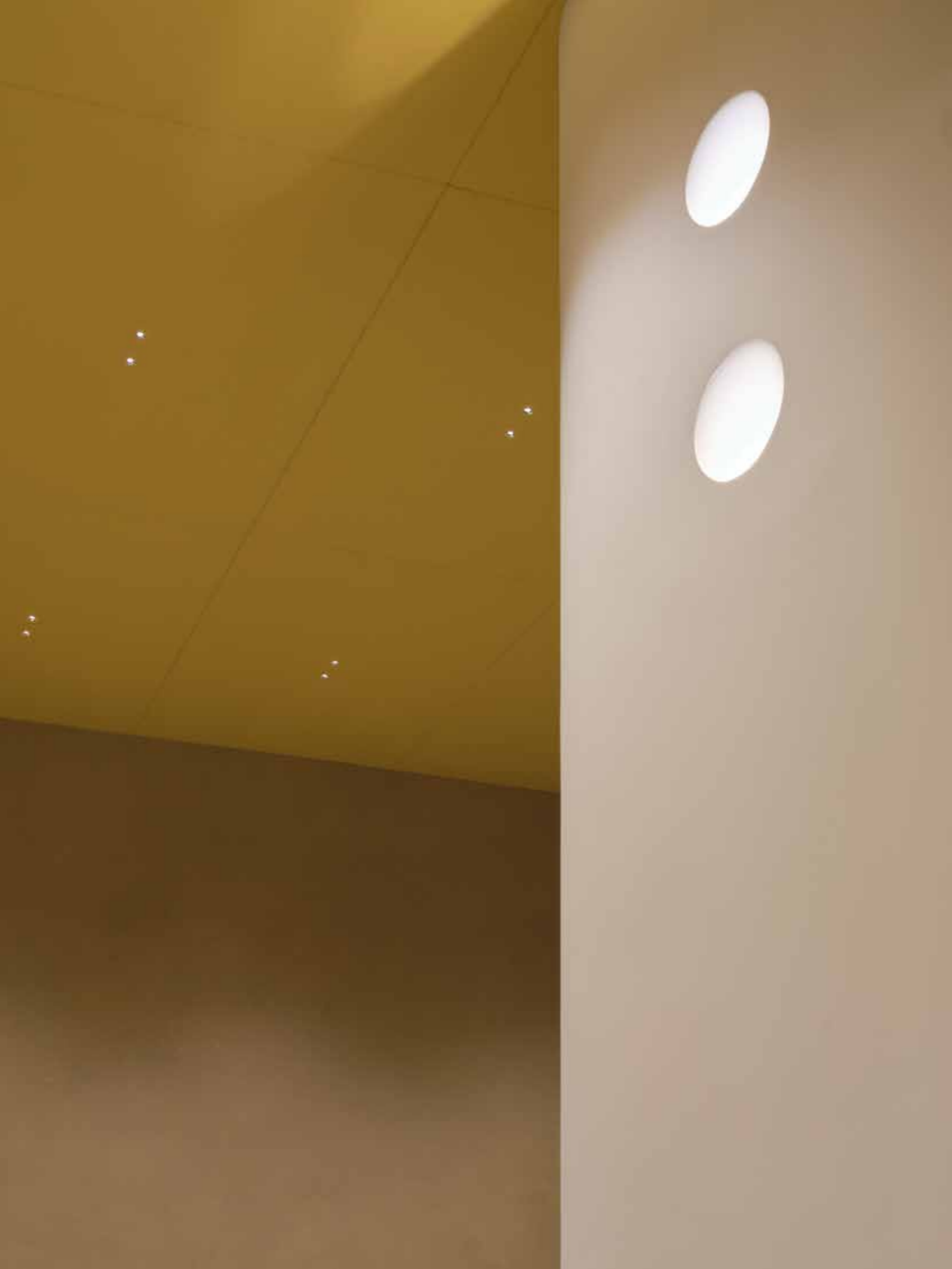

Leuchtende Luft.
Luminous air.

Verve
Air

Ein Licht, das lüftet. A light that ventilates.

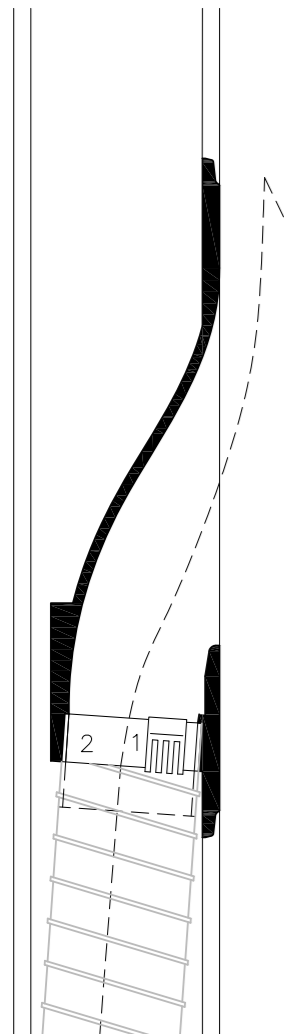

„Ich möchte tanzen ...“ flüstert das Licht und strahlt. „Nichts lieber als das!“ haucht die Luft und schmiegt sich an. Das Zusammenspiel von Licht und Luft: das ist VERVE AIR. Man erlebt gutes Raumklima ohne Lüftungsauslass und plastisch-schönes Licht ohne Leuchte.

VERVE AIR ist eine weitere Lösung mit Erfindergeist aus der Familie GEORG BECHTER LICHT – ein Licht, das lüftet. VERVE AIR macht Lüftungsauslässe unsichtbar und verbindet das Schöne mit dem Notwendigen. In einem Montagevorgang bringt VERVE AIR zwei Funktionen in den Raum.

“I wanna dance,” light whispers, beamingly. “I’m all in!” air replies softly, snuggling up. VERVE AIR: the beautiful interplay of light and air. Atmospheric and three-dimensional, no lamp or ventilation outlet required.

Verve Air is the inventive new member of the GEORG BECHTER LICHT family that comes with a ventilating effect. VERVE AIR makes ventilation outlets disappear and connects the necessary with pure beauty. Two functions, one installation.

1. LED-Modul LED module
2. Anschlussstutzen für Zu- oder Abluftleitung
Connecting tube for air supply and discharge



Verve Air

WIR MACHEN LUFT. VIEL LUFT.

Hier verbinden wir Licht und Luft zu einem unsichtbaren Lüftungssystem. Ohne Materialwechsel kann der Auslass flächenbündig in die Decke oder die Wand eingearbeitet werden. Je nach Position und Einbaurichtung werden dadurch unterschiedliche Luftströme realisiert. Durch die Form des Lüftungsauslasses verteilt sich die Luft an Wand oder Decke, bevor sie den Raum durchströmt.

WE CREATE AIR. A LOT OF AIR.

Here we combine light and air into an invisible ventilation system. Without having to change materials, the ventilation outlet can be flush-mounted to the ceiling or wall. Depending on position and orientation, different airflows can be achieved. Due to the form of the ventilation outlet, the air will disperse along the wall or ceiling before flowing throughout the room.

Varianten für gerichtete Luftströme - je nach Einbauposition der VERVE AIR.
Possible regulations of air flow through varying positioning of VERVE AIR.

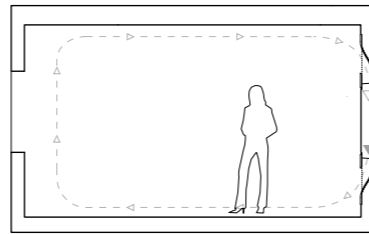
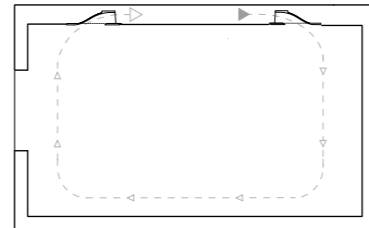
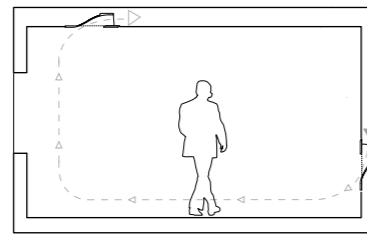

reddot award 2019
winner



Austrian Interior
Design Award
2019

ArtNr.	Modul module	ET ID	Ø Rohr Ø Pipe	Zuluft m³/h	Abluft m³/h
209100	VERVE AIR 100 , faserverstärktes Gipsmodul für Licht und Luftauslass, inkl. LED, Strömungsscheibe & Anschlussstutzen Maße LBT 495 x 417 x 125 mm, Ø Lichtaustritt 275 mm inkl. LED 4W, 2700K, 350 mA AIR VERVE 100 , plaster module for light and ventilation outlet incl. LED, flow sheet & connection, dimensions LWD 495 x 417 x 125 mm, Ø light emission 275 mm inkl. LED 4W, 2700K, 350 mA	130	100	50	100

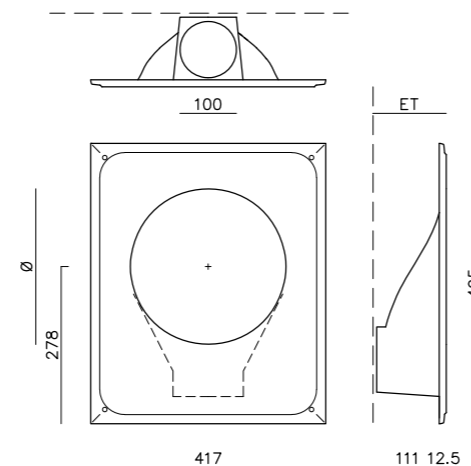

Verwenden Sie LED-Treiber des SYSTEMS DOT 28. Use LED-drivers of the SYSTEM DOT 28.



VERVE AIR: Ein Licht das lüftet.



„Der Standard kann nie das Beste sein, die Welt ist immer schon weiter“. Georg Bechter. Deshalb bleibt unsere Arbeit nie stehen. Wenn wir das Innovationsfeld Licht aus der Architektur heraus denken, verbinden wir in diesem Moment unsere Inspirationen: Die Verbindung von Funktion und Schönheit und den Antrieb, über technisches Neuland zu einem ästhetischen Mehrwert zu gelangen. Wir denken Licht aus der Architektur heraus. Wo sich funktionale und gestalterische Lücken auftun, beginnt unser Streben nach zufriedenstellenden Lösungen.

Künstlich oder natürlich:
Bei uns schafft Licht
Atmosphäre.

**Licht. Architektur.
Innovation. Inspiration.**

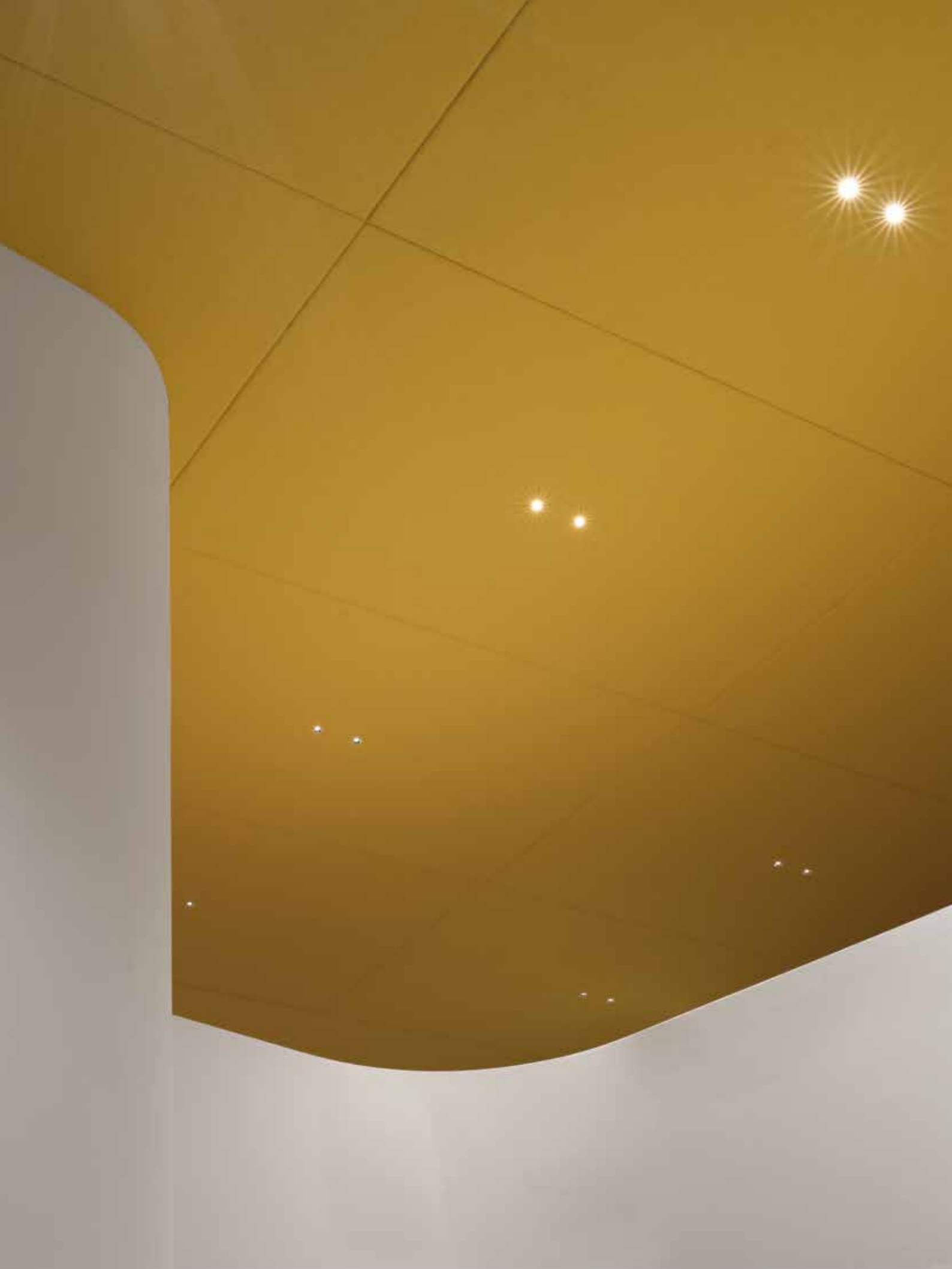

**Pragmatischer Einbau.
Höchster Lichtgenuss.**
Pragmatic installation.
Maximum enjoyment of light.

Dot Slim

Neue Generation von Licht. New generation of light.



1:1

Geringste Einbautiefe ab 25 mm.

Smallest installation
depth from 25 mm.

Kompakteste Einbaulösung für alle Deckenmaterialien.

Most compact built-in solution
for all ceiling materials.

Einbaufreundlichster Spachtelring.

Most user-friendly
spackling ring.

Höchste Entblendung bis zu 1220 Lumen.

Maximum glare suppression
of up to 1220 Lumen.

Einfachster LED-Wechsel. Simplest LED change.

DOT SLIM ist eine neue Generation von Licht. Als Leuchtelement, das allen Voraussetzungen gewachsen ist, bringt die neue Standardmodulvariante eine Lichtleistung bis zu 1220 Lumen. Und das bei einer Einbautiefe ab 25 mm. DOT SLIM lässt sich in allen möglichen Deckenvarianten verbauen und ist dabei in Lichtfarben, Abstrahlwinkeln, Anordnungen und Bestromungen umfassend flexibel, in den beiden Varianten Entblendungs- und Ausblendring. Mehr dazu auf Seite 125.

Im LED-Bereich gibt es nur wenige Innovationen wenn es um die Austauschbarkeit von Leuchtmitteln geht. Grund genug also, diese Perspektive weiterzuentwickeln. Das Modul wird inklusive Kühlblech und Verstelleinheit montiert, eingespachtelt und übermalt. Das Leuchtmittel lässt sich wunderbar einfach von der Vorderseite wechseln.

DOT SLIM is a new generation of light. It is an illuminating element that flourishes under any condition. This new standard module variation achieves a brilliance of up to 1220 Lumen. With an installation depth starting at 25 mm. DOT SLIM can be installed into all ceiling types and is incredibly flexible in light colour, beam angle, arrangement, configuration and power supply. It is available in the previous generations with glare suppression ring and fade ring. More on this on pages 125.

There is little innovation in the LED field when it comes to the changeability of illuminants. Reason enough for us to advance this perspective. The module, including cooling surface and adjustment unit, is installed, plastered and painted over from the front. The illuminant is incredibly easy to change from the front.

Einbau



Dot Slim

Ein Modul für Massiv- und Trockenbau.

A module for solid construction and drywall installation.

ANWENDUNG IM MASSIVBAU: NUR 25 MM EINBAUTIEFE – KEIN EINBAUGEHÄUSE NOTWENDIG.

Wir wachsen an den alltäglichen Herausforderungen. Deshalb haben wir den DOT SLIM entwickelt. Anstatt der handelsüblichen Einlege-teile reicht ein 25 mm Schalungsbrett als Aussparung. Bewehrungseisen können über die flache Aussparung durchgelegt werden und eine justierbare Spachtelkante von 0 – 6 mm hilft auch hier, flächenbündig an die Leuchte zu spachteln. Praktisch gedacht, praktisch umgesetzt: Auch für Trockenbau einsetzbar.

APPLICATION IN SOLID CONSTRUCTION: INSTALLATION DEPTH FOR PLASTERED CEILINGS OF ONLY 25 MM WITHOUT BUILT-IN CASING. Our everyday challenges let us grow. This is why we have developed the DOT SLIM. Instead of the regular insert components, a 25 mm shuttering board is sufficient as recess. Reinforcement rods can be put over the flat recess and an adjustable plaster edge of 0 – 6 mm assists in flush plastering around the lamp. Designed with practicality in mind: Also able to be used for drywall installation.



DOT SLIM



DOT SLIM DUO

aufsetzbare
Fixierungslasche
Trockenbau



NEUE
HEIT



DOT SLIM DUO mit AUSBLENDRING.

Dot Slim

Ein Modul für Massiv- und Trockenbau.

A module for solid construction and drywall installation.

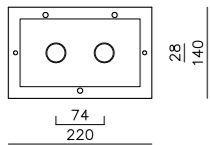
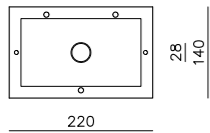
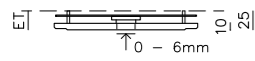

ANWENDUNG IM TROCKENBAU: DÜNNSTE UNTERKONSTRUKTION. GRÖSSTE LICHTAUSBEUTE.
 Hier handelt es sich um dasselbe Einbaumodul wie beim Massivbau. Mit einer Einbautiefe von nur 40 mm hat diese DOT SLIM - Variante immer in der Unterkonstruktion der abgehängten Decke Platz, egal, was in den Schichten darüber schief oder gerade läuft. Die justierbare Spachtelkante von 0 bis 6 mm hilft bei einer flächenbündigen Spachtelung. Außerdem sind die unterschiedlichen Anordnungs- und Bestromungsvarianten möglich, je nach Anforderung bis zu einer Lichtausbeute von 1220 Lumen. Das LED-Leuchtmittel ist wie immer von der Vorderseite wechselbar.

APPLICATION IN DRYWALL INSTALLATION: THINNEST SUBSTRUCTURE. LARGEST LIGHT OUTPUT.
 Here we have the same built-in module as for solid construction. With an installation depth of only 40mm, this DOT SLIM type will easily integrate into the substrate, regardless of what goes in the layer above. The adjustable plaster edge of 0-6mm assists in flush plastering. Furthermore, different arrangements, configurations and power supply options with a light output of up to 1220 Lumen are possible depending on the specific requirements. As always, the LED-illuminant is easily changeable from the front.

ArtNr.	Modul module	ET ID	lm	mA	Watt
317100	DOT SLIM , flächenbündiges Einbaumodul für Massiv- oder Trockenbau mit horizontaler Kühlfläche für minimale Einbautiefen, inkl. 0 - 6 mm justierbarer Spachtelkante und Schutzkappe, passive Kühlung beachten. Bei Betondecken ist eine Bestromung von 1050 mA* möglich, der Luftraum kann entfallen. DOT SLIM , flush built-in module for solid construction or drywall installation with horizontal cooling surface for minimal installation depth, incl. 0 - 6 mm adjustable frame and protective cover, be aware of passive cooling. Current feed of 1050 mA* is possible for concrete ceilings, air spaces can be eliminated.	40	760	900	11
		25*	825*	1050*	13*
317105	DOT SLIM DUO , flächenbündiges Einbaumodul für 2 Lichtpunkte in Massiv- oder Trockenbau mit horizontaler Kühlfläche für minimale Einbautiefen, inkl. 0 - 6 mm justierbarer Spachtelkante und Schutzkappe, passive Kühlung beachten. DOT SLIM DUO , flush-mounted built-in module for 2 spotlight points in solid construction or drywall installation with horizontal cooling surface for minimal installation depth, incl. 0 - 6 mm adjustable frame and protective cover, be aware of passive cooling.	40	1220	700	17
317199	DOT SLIM SCHALUNGSBRETT Schalungsbrett für Einbau DOT SLIM und DOT SLIM DUO in Beton LBH 230x150x25 mm DOT SLIM CASING BOARD Casing board for installation of DOT SLIM and DOT SLIM DUO into concrete LWH 230x150x25mm				

Spezifikationen siehe Seite 194. Specifications see page 194.



NEUHEIT



Dot Slim Dickputz

MÖGLICHKEITEN FÜR UNTERSCHIEDLICHE PUTZSTÄRKEN.
Das Halbleit für komplexe Aufgaben im Bereich Dick-, Spritz- oder Akustikputzdecken. Sogar für den flächenbündigen Einbau in solchen Fällen haben wir ein Modul, das alle Vorteile des DOT SLIM Systems mitbringt: Geringste Einbauhöhe und höchster Lichtaustritt, vollkommen entblendet. Zudem bleibt die Leuchte fast unsichtbar und ist wie immer leicht zu wechseln. Bei Materialbesonderheiten melden Sie sich einfach bei uns.

DOT SLIM THICK PLASTER. OPPORTUNITIES FOR DIFFERENT PLASTER THICKNESSES.
Ceiling integration with thick/spray or acoustic plaster is a complex situation. For those circumstances we have a module for flush installation. It comes with all the advantages of the DOT SLIM system: smallest installation height and highest light output, completely glare suppressed. Additionally, the illuminant remains almost invisible and is of course, easy to change. Please get in touch with us for advice on any special material requirements.



DOT SLIM Dickputz

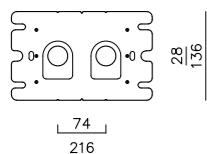
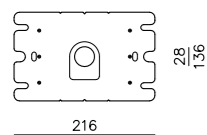

ArtNr.	Modul module	ET	lm	mA	Watt
317300	DOT SLIM DICKPUTZ , Einbaumodul mit überputzbarer, horizontaler Kühlfläche für minimale Einbautiefe in Dickputz, inkl. Justierschrauben und Schutzkappe. Bei Kalk-, Gips-, Lehm- oder Zementputz ist eine Bestromung von 1050 mA* möglich. DOT SLIM THICK PLASTER built-in module with horizontal cooling surface that is able to be plastered over for minimal installation depth in thick plaster, incl. adjustable screws and protective cover. Current feed of 1050 mA* is possible for installation in lime, plaster, clay and cement.	25 25*	760 825*	900 1050*	11 13*
317305	DOT SLIM DICKPUTZ DUO Einbaumodul für 2 Lichtpunkte mit überputzbarer, horizontaler Kühlfläche für minimale Einbautiefe in Dickputz, inkl. Justierschrauben und Schutzkappe. ACHTUNG max. Bestromung bei Dämm- oder Akustikputze: 500 mA* DOT SLIM THICK PLASTER DUO built-in module for 2 spotlight points with horizontal cooling surface that is able to be plastered over for minimal installation depth in thick plaster, incl. adjustable screws and protective cover. ATTENTION max. current feed for insulating and acoustic plaster: 500 mA*	25 25*	1220 920	700 500*	17 12*

Spezifikationen siehe Seite 194. Specifications see page 194.



LEUCHTENARTEN FÜR DOT SLIM TYPES OF LAMPS FOR DOT SLIM

LEUCHTEN



1. REFLEKTOR

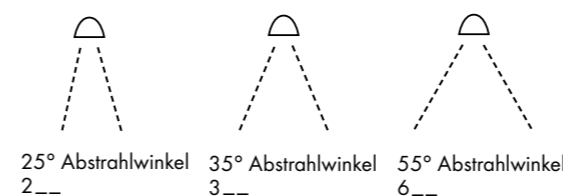

2. LED

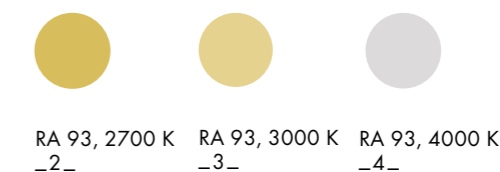

ArtNr.	Leuchtenarten types of lamps
3175__E	DOT SLIM LED ENTBLENDUNG , Entblendungsring Tiefschwarz DOT SLIM LED GLARE SUPPRESSION , incl. glare suppression ring total black
3175__A	DOT SLIM LED AUSBLENDUNG inkl. Ausblending Polarweiss mit Tiefschwarzem Kern DOT SLIM LED FADE , incl. fade ring polarwhite with total black center
168101	MONTAGEZANGE DOT SLIM für LED-Montage (Sicherungs zange) für DOT SLIM, DOT 28 und VERSA ASSEMBLY PLIERS DOT SLIM for LED-assembly (circlip pliers) for DOT SLIM, DOT 28 and VERSA

Dot Slim Unabhängig

MÖGLICHKEITEN BEI JEDEM PLATTENMATERIAL.

Egal ob Glas, Metall oder Holz: Hier gilt die Unabhängigkeit. Der Einbau von flächenbündigem Licht mit Schattennut bei unterschiedlichen Plattenmaterialien ist eine besonders große Herausforderung. Aber auch in diesem Fall ist die Lösung konsequent an die Idee DOT SLIM angepasst: Geringste Einbauhöhe, höchster Lichtaustritt, flächenbündig mit rückversetzter Schattennut, vollkommen entblendet. Wie gehabt: Alles mit wechselbarer LED.

DOT SLIM INDEPENDENT. POSSIBILITIES FOR EVERY SURFACE MATERIAL.

Regardless if it's glass, metal or wood: Independence is what counts. The installation of flush lights with recessed edges and different materials is especially challenging. Yet even in this case, the solution was designed on the idea of the DOT SLIM: smallest installation height, highest light output. Flush with a recessed edge, completely glare suppressed. Same as usual: Everything with an easily changeable LED.



DOT SLIM Unabhängig Duo

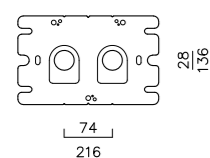
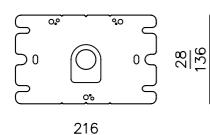

ArtNr.	Modul module	ET	lm	mA	Watt
317700	DOT SLIM UNABHÄNGIG Modul mit Schattennut und horizontaler Kühlfläche für diverse Plattenmaterialien, rückseitige Montage inkl. Justiermöglichkeit, Bohrloch Ø 30 mm, passive Kühlung beachten DOT SLIM INDEPENDENT module with recessed edge and horizontal cooling surface for various surface materials, installed from the back incl. adjustability, drill hole Ø 30 mm, be aware of passive cooling.	40	760	900	11
317705	DOT SLIM UNABHÄNGIG DUO Modul für 2 Lichtpunkte mit Schattennut und horizontaler Kühlfläche für diverse Plattenmaterialien, rückseitige Montage inkl. Justiermöglichkeit, Bohrloch Ø 30 mm, passive Kühlung beachten DOT SLIM INDEPENDENT DUO module for 2 spotlight points with recessed edge and horizontal cooling surface for various surface materials, installed from the back incl. adjustability, drill hole Ø 30 mm, be aware of passive cooling.	40	1220	700	17

Spezifikationen siehe Seite 194. Specifications see page 194.



Maximale Bestromung	700 mA DUO 1220 Lumen	900 mA 760 Lumen	1050 mA 825 Lumen
MASSIVBAU DOT SLIM			
DOT SLIM DICKPUTZ			
ABHANGDECKE DOT SLIM			
DOT SLIM UNABHÄNGIG			

- bei Dämm- oder Akustikputzen: max. Bestromung von 500mA. for insulating and acoustic plaster: max. current feed of 500 mA.
- werden Kalk-, Gips-, Lehm-, oder Zementputze verwendet, kann Bestromung auf 1050mA erhöht werden. if lime, plaster, clay or cement are used, current feed can be increased to 1050mA.
- bei Betondecken ist eine Bestromung von 1050mA möglich. Current feed of 1050 mA is possible for concrete ceilings.

Tabellenwerte entsprechen maximaler Bestromung. Es wird empfohlen, die tatsächlichen mA an die räumlichen Gegebenheiten anzupassen. The table above shows the MAX power supply. It is recommended to adjust the actual mA to the room conditions.



Licht auf Linie gebracht.
Light in line.

Dot Line

Dot Line

LINIERTE LICHTBRILLANZ.

Mit ihren drei entspiegelten Reflektoren verteilt DOT LINE die Lichtmenge auf drei Punkte. So entsteht ein großes Lumenpaket formschön auf einer Linie. Mit ihrer Federhalterung kann die DOT LINE in sämtliche Deckenausschnitte eingebaut werden. Durch unsere Gipsmodule werden die Decken zusätzlich plastisch ausgestaltet. Der LED-Treiber kann in dieser Variante auch mit in die Decke eingebracht werden.

A LINE OF BRILLIANCE.

Three non-glare reflectors in one beautiful line, radiating an abundance of light and mountable into any ceiling with its spring holder. Our plaster modules can also house the lamps LED-driver, while the ceiling can take exciting new forms.



ArtNr.	Leuchtenarten types of lamps	ET	lm	mA	Watt
2151----	DOT LINE , Einbauleuchte mit Abdeckrand zur werkzeuglosen Montage in Hohlraumdecken und DOT LINE Gips-Einbaumodule aus Aluminium, passive Kühlung DOT LINE , built-in aluminium fixture with frame for tool-free installation in suspended ceilings and DOT LINE plaster modules passive cooling	55	1200	350	12
2152----	DOT LINE POWER , Einbauleuchte mit Abdeckrand zur werkzeuglosen Montage in Hohlraumdecken und DOT LINE Gips-Einbaumodule, aus Aluminium, passive Kühlung Einbautiefe ET = Moduleinbautiefe + 25 mm DOT LINE POWER , built-in aluminium fixture with frame for tool-free installation in suspended ceilings and DOT LINE plaster modules, passive cooling, installation depth ID = installation depth of module + 25 mm	80	1800	500	17,5

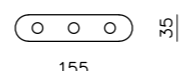
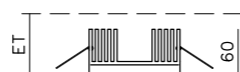
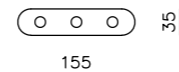

Verfügbare Farbvarianten:

Tiefschwarz, Schneesilber, Gold, Rosé, Muskatbronze, Kaschmirgold, Polarweiß
total black, snow silver, gold, rose, muscat bronze, kashmere gold, polar white



Einbaumodule

Flush

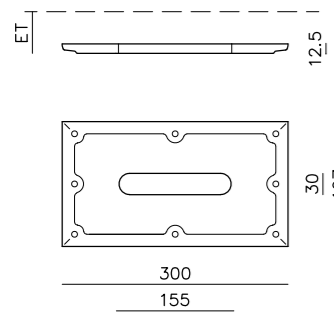

Intro

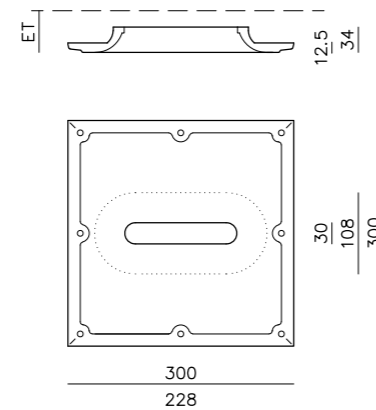

ArtNr.	Modul module	ET ID	Maße dimensions
215500	LINE FLUSH , Gips-Einbaumodul LINE FLUSH, built-in plaster module	55	300 x 167 x 12,5
215600	LINE INTRO , Gips-Einbaumodul LINE INTRO, built-in plaster module	80	300 x 300 x 35

Deckenausparung

Extro

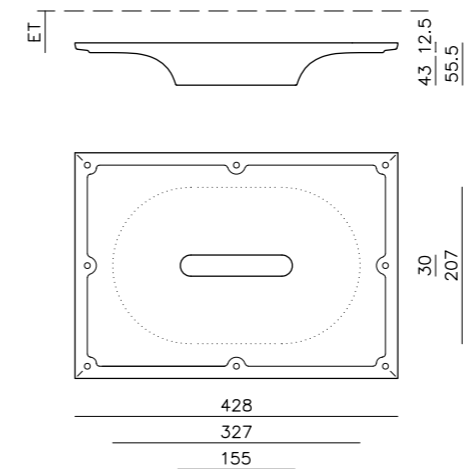

ArtNr.	Modul module	ET ID	Maße dimensions
215700	LINE EXTRO , Gips-Einbaumodul LINE EXTRO, built-in plaster module	30	428 x 300 x 56

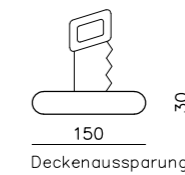

Neben den drei Einbaumodulen kann **DOT LINE** mit ihrer Federhalterung in **jede Hohlraumdecke** eingebaut werden. DOT LINE can be mounted into any ceiling with our three mounting modules or with the spring holder.





Alltag und Sinnlichkeit.
Everyday sensuality.

**Raum-
formen**

Regal

FORMVERBUNDEN.

Die interessante Ablage für besondere, kleine Schätze und Gegenstände, die ihre Bühne im Raum bekommen sollen. Es ist kein gewöhnliches Regal. Vielmehr eine formschöne Ablage, die wie aus der Wand gewachsen scheint, an der Licht und Schatten spielen. Das Raumformen-Regal gibt es nach rechts oder nach links geschwungen, eine kleine aber feine Ablagefläche, die ohne Materialwechsel auskommt.

CONNECTING TO FORM.

A pretty shelf for all the bits and bops that deserve their own little stage in a room. Not your everyday shelf for sure. Elegant and beautiful, emerging, yes almost growing from the wall in an interplay of light and shadow. Right-curved and left-curved versions available to suit any situation. A small, but very pretty one-material shelf.

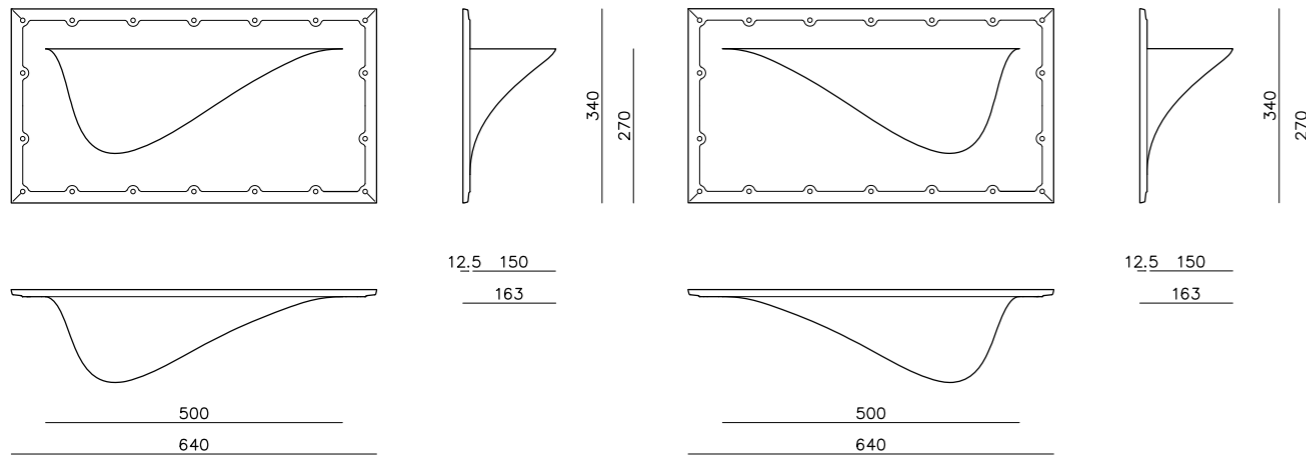

169100

169200

ArtNr.	Modul module	L L	H H	T D
169100	REGAL LINKS , faserverstärkte Ablage aus Hartgips LEFT-CURVING SHELF, fibre-reinforced hard plaster module	640	340	163
169200	REGAL RECHTS , faserverstärkte Ablage aus Hartgips RIGHT-CURVING SHELF, fibre-reinforced hard plaster module	640	340	163



Garderobe

VERBORGEN.

„Hängen Sie Ihre Jacke an die Wand!“ Ja, jetzt ist es wirklich möglich! Gipsmodul in die Wand einbauen, sich an den subtilen Garderobenhaken erfreuen und vor allem: Fleißig benutzen!

CONCEALED.

“Just hang your coat on the wall...” Well, that’s definitely possible now! Just integrate the plaster module into your wall and start loving and using these most understated coat hooks.

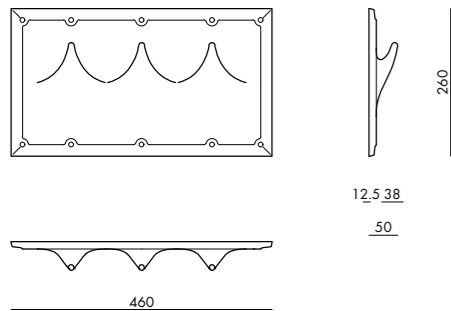

ArtNr.	Modul module	L L	H H	T D
169500	GARDEROBE , faserverstärktes Gipsmodul, streichfertig COAT HOOKS, fibre-reinforced plaster module, ready for painting	460	260	50,5

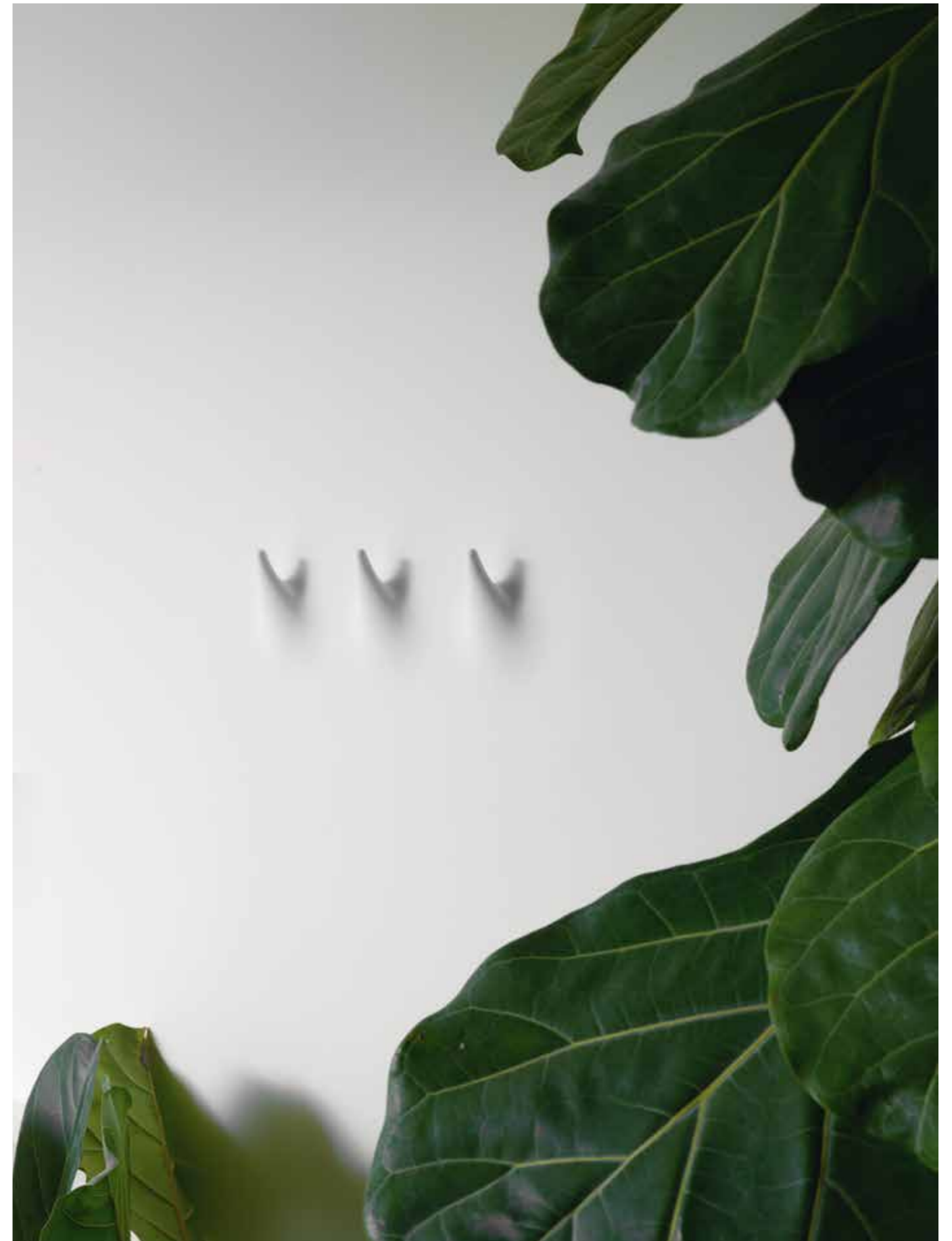

Archi.Tec

NEU IN BETON: ARCHI.TEC

Manchmal werden Dinge zu Geschichtenerzählern.
Ein veredelter Betonanker, nach oben abstrahlend, faszinierend
durch das Unsichtbare und die Skurrilität der Entfremdung.
Design: Stefan Geisbauer

NEW IN CONCRETE: ARCHI.TEC

Sometimes, things tell stories. A sophisticated concrete anchor,
emitting light upwards, bringing fascination through the invisible
and the absurdness of alienation. Design: Stefan Geisbauer

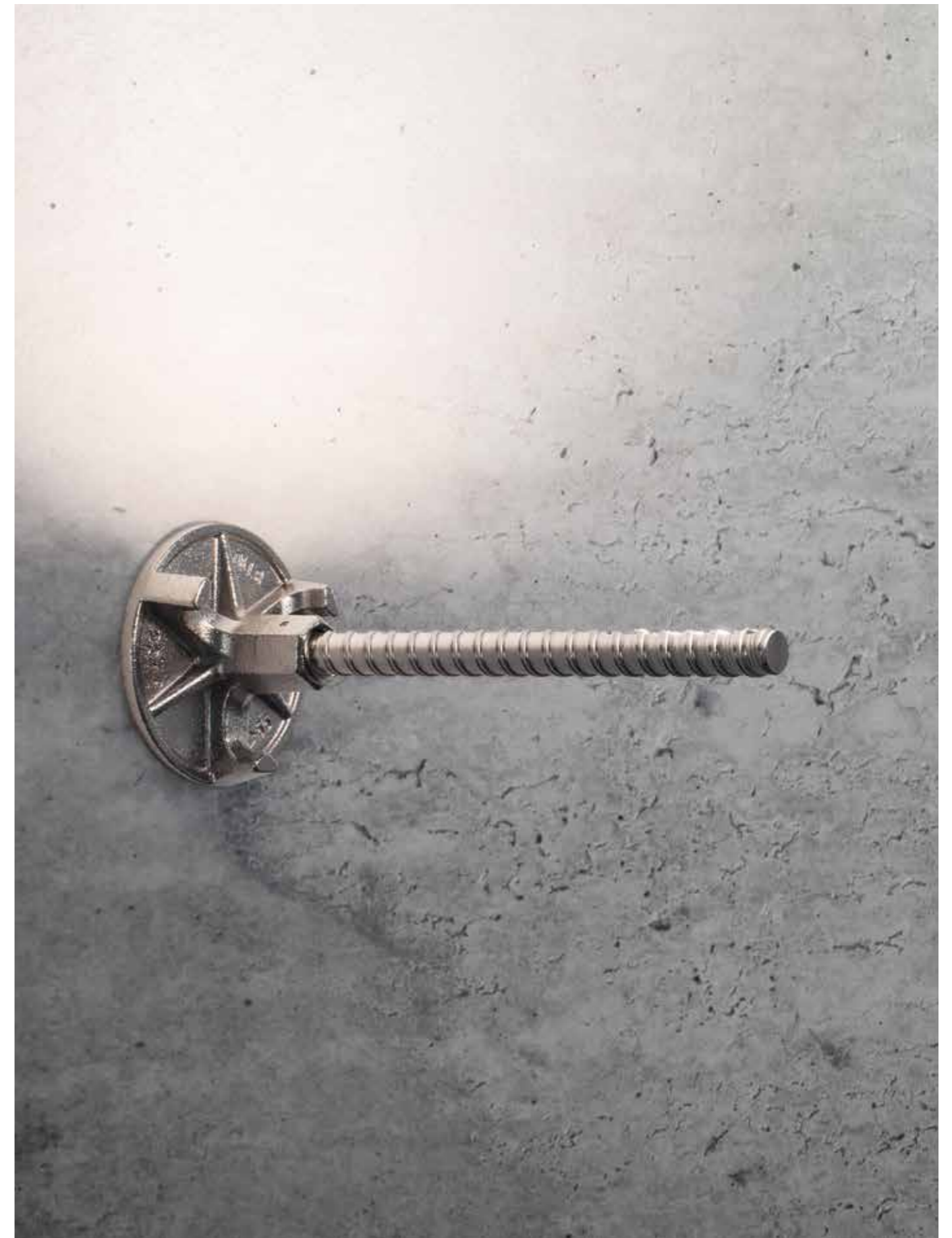

ArtNr.	Leuchtenarten types of lamps	Ø	ET ID	lm lm	mA mA	Watt watt
211300	ARCHI.TEC , Betonstab, 3000K, RA 93 ARCHI.TEC, concrete bar, 3000K, RA 93			800	350	8
208300	SICHTBETONKAPSEL 28 für Archi.Tec , Einbaudose mit Bajonett-Aufnahme, inkl. Schalungspfropfen und Schutzkappe CONCRETE CAPSULE 28 for Archi.Tec , mounting box with bayonet system, incl. formwork plug and protective cover	120	130			

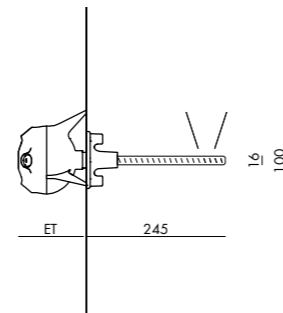

*exkl. LED-Treiber, Konstantstrom 350 mA. Verwenden Sie die LED-Treiber des SYSTEM DOT 28. Installationshinweis beachten!
*excl. LED-Driver, constant current 350 mA. Use LED-Driver of the SYSTEM DOT 28. Follow installation instructions!





Wer sich ein neues Zuhause schafft, hat auch immer den Wunsch, die Räume mit Leben zu füllen. Wir sind also angekommen in unserer neuen Wirkungsstätte, im Dorf in Hittisau, in der Denk- und Handwerkstätte für Licht und Architektur. Hier bewegen sich unsere Ideen, hier streben wir nach dem Gemeinsamen und schaffen uns ein Klima des Miteinanders, weil es schön ist, aus einer gemeinsamen Zeit auch gemeinsame Ergebnisse zu kreieren. Atmosphäre inspiriert. Gemeinschaft erfindet. Und unser Licht macht es sichtbar.

Der Mittagstisch.
Weil gemeinsame
Verwöhnzeit verbindet.

**Miteinander. Lebensraum.
Arbeitsstätte.**



Anwendung



**Siehst du die Einfachheit?
Wirkung und Wahrnehmung.
Wo das Unsichtbare zum
Vorschein kommt.**

**Lichtmodule
sind Bewegung.**
Light modules
are movement.

Flächen können fließen und sich in ein Spiel aus Licht fallen lassen. Zwischen hell und dunkel liegt eine Bewegung, die jede Perspektive ändern kann: Man sieht Struktur und nimmt sie dennoch kaum wahr, weil ihre Zurückhaltung so wunderbar ist.

Surfaces can flow and fall away into an interplay of light. Between light and dark lies a motion, which can change any perspective: Structure can be seen but barely perceived because of its beautiful restraint.





Haus Simma, Georg Bechter Architektur + Design, Foto: Adolf Bereuter.

Verve ist Sanftheit.

Verve is softness.

Manche Formen scheinen ungreifbar und sind dennoch eindeutig. Sie verschwinden in der Oberfläche und tauchen den Raum in eine sphärische Tiefe: Wie ein Eintritt in eine neue Dimension.

Some forms seem impalpable and yet they are distinct. They disappear into the surface and immerse the room in a planet like depth: Like the entry into a new dimension.

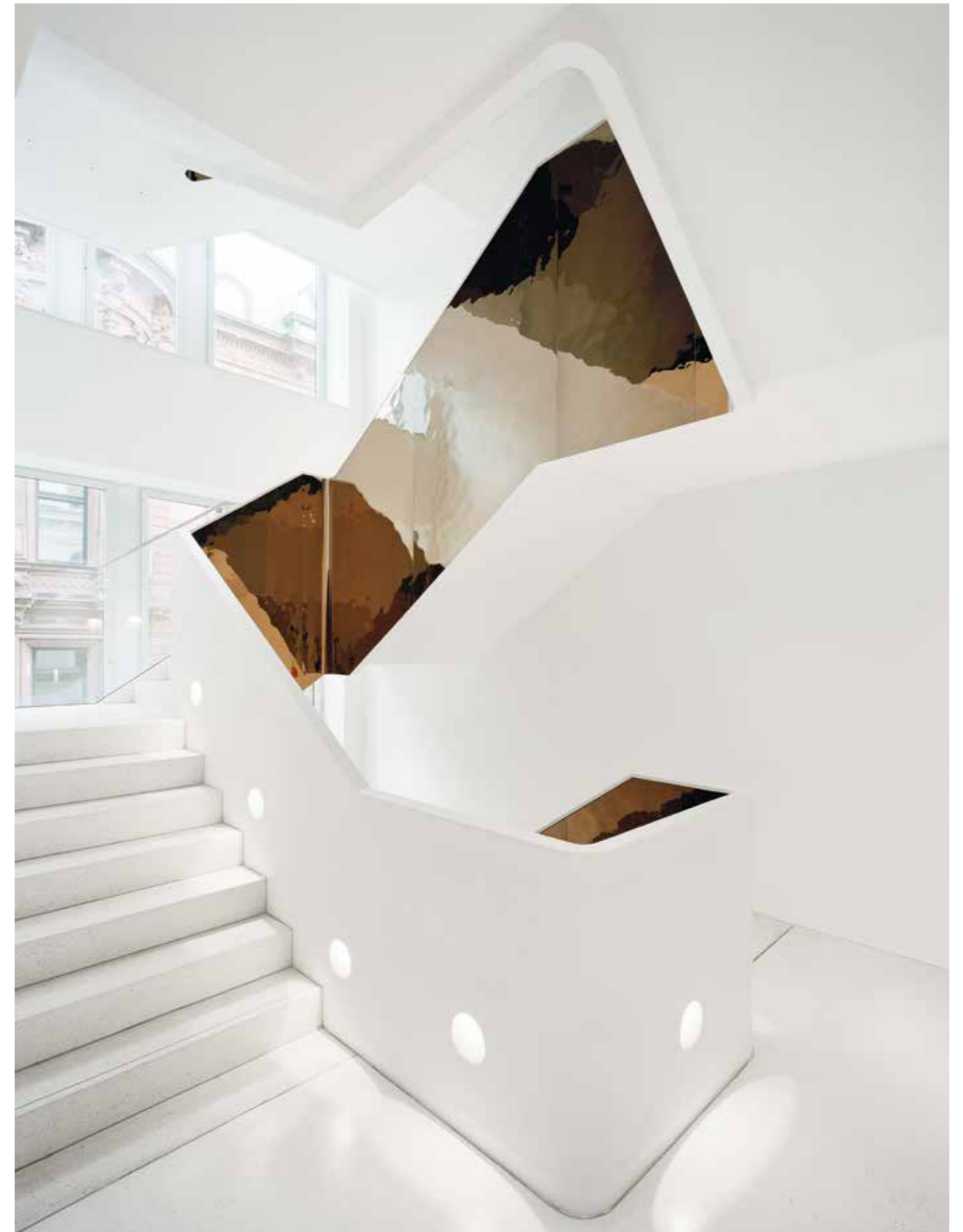

Große Bleichen Hamburg, LH Architekten Hamburg, Foto: Dorfmüller Klier.

Dot Line ist Gliederung. Dot Line is structure.

Im Friseursalon Haarelei schafft die DOT LINE gutes Arbeitslicht und gemeinsam mit Leuchten aus dem SYSTEM DOT 28 maßgeschneiderte Beleuchtungssituationen.

At the hair salon Haarelei, the DOT LINE creates an amazing working light and together with the luminaires from the SYSTEM DOT 28, a tailor-made lighting situation is established.



Friseursalon, Georg Bechter Architektur + Design, Foto: Adolf Bereuter.



**Das Imposante braucht die Kleinheit. In aller Behutsamkeit wurde die Villa der Stiftung Schulz generalsaniert. Das denkmalgeschützte Gebäude ist aufgrund der Vorzüge in Sachen Zurückhaltung mit unseren Leuchten ausgestattet. Sie sind adäquate und sensible Lösungen für die Vorgaben im Denkmalschutz. Neuer Glanz für alte Substanz, entsprechend integriert!
Architektur: Ecker Architekten**

Simplicity is needed when you try to impress. The villa of the Schulz Foundation has undergone general renovations with great care. The listed property was outfitted with our luminaires which are appropriately unobtrusive. They are suitable and sensible solutions for the use within historical buildings. New radiance for old structures, integrated accordingly. Architecture: Ecker Architekten.



Stiftung Schulz Amorbach, Ecker Architekten, Foto: Brigida González.

Dot 28 ist Sichtweite. Dot 28 is vision.

Wenn Leuchten flächenbündig und rahmenlos in Sichtbeton aufgenommen werden, entsteht etwas Besonderes. Untertags verschwindet der DOT 28 dort, wo er als Lichtquelle installiert ist. In der Dunkelheit entfaltet er seine Strahlkraft in Sicht und Weite, bleibt aber selber im Geheimen.

When luminaires are flush-mounted and framelessly integrated into exposed concrete, something special is created. During the day, the DOT 28 disappears and remains hidden. In the dark, however the strength of its luminants unfolds visibly and brilliantly, whilst the DOT 28 itself still remains in obscurity.



Wohnbauernhaus Langen, Georg Bechter Architektur + Design, Foto: Adolf Bereuter.



Haus B St. Veit, LP architektur, Foto: Markus Rohrbacher.



Die Einheit führt zur Sichtbarkeit. Hier verschmelzen Beton und Licht zu einem und schaffen ein Raumerlebnis in uneingeschränkter Wirkung, fühlbar und sichtbar. Außen besticht die Zurückhaltung, innen faltet sich das Betonwerk mit den integrierten Lichtpunkten, die aus 23 Sichtbetonkapseln leuchten.

Unity leads to visibility. Here, concrete and light merge into one and create a spatial experience with ample effect, palpable and visible. From the outside, subtleness is key. On the inside, the concrete structure folds together with the integrated spotlight points, which shine out of 23 capsules of exposed concrete.



Ortsmitte Gaiberg, Ecker Architekten, Foto: Brigida González.

Balda ist Übergang. Balda is transition.

Das Unscheinbare ist leise und unaufdringlich. Nur so werden beinahe unsichtbare Übergänge geschaffen. So klein und einfach ist der Standard der Zukunft: Aus 28 mm entfaltet sich eine großartige Idee und verbindet das Verschiedene.

The inconspicuous is quiet and unobtrusive. Only in this way, transitions are created that are barely noticeable. The standard of the future is thus small and simple: 28 mm unravel a grand idea, and connect the differences.



Schihütte Wolf Lech, Bernardo Bader Architekten, Foto: Adolf Bereuter.





Am Bregenzer Pfänderhang erleuchtet DOT 28 zurückhaltend-brilliant ein ganzes Haus. Dabei mag der Hausherr und renommierte Bregenzer Architekt Helmut Dietrich in Sachen Licht eigentlich keine Deckenlösungen. Dass er sich zur Gestaltung seines eigenen Wohnhauses dennoch für DOT 28 entschieden hat, hat einen Grund: Die minimalistische Gestaltung von DOT 28 lässt das Licht fast unmerklich aus der Decke fließen. Die flächenbündig in die Decke integrierte Lichtquelle ist kaum wahrnehmbar.

Subtle yet brilliantly, DOT 28 now illuminates an entire house in Bregenz – even though its owner, renowned architect Helmut Dietrich, doesn't usually like ceiling solutions when it comes to lighting. There is a reason why he chose DOT 28 for his own house: The minimalist design of DOT 28, flush-mounted in the ceiling and nearly invisible, lets light stream out of the ceiling almost as if by magic.

„Wir fühlen uns in unserem neuen Haus sehr wohl, und einen beträchtlichen Anteil trägt das Licht dazu bei.“
Helmut Dietrich, Bregenz



Haus Dietrich Bregenz, Dietrich | Untertrifaller Architekten, Foto: Bruno Klomfar.

Dot 28 ist Unabhängigkeit.

Dot 28 is
independence.

Punktiert steht das Licht im Raum und verbindet Grenzen, während es Vergessenes und Verborgenes zum Vorschein bringt. Die Tiefe und die Maserung von Holz, die Zeichnung der Texturen, modelliert sich durch die eigenen Schatten, unmerkliches Licht erhellt den Raum, brillant und tiefstrahlend.

Light is dotted around the room, connecting borders, whilst things forgotten and concealed are brought to light. The depth and grain of wood, the outline of textures defines itself through its shadows when light.



DIN Schlins, Fink Thurnher Architekten, Foto: Adolf Bereuter.



Licht bringt Schönheit zur Geltung. Die vielschichtige Materialität in den sensationellen Räumen werden vom SYSTEM DOT 28 in Szene gesetzt. Die Qualität der Lichtsetzung besticht durch präzise Schattenbildung und die stimmungsvollen und doch dezenten Leuchten. Mit diesen Vorzügen tun sich immer mehr Möglichkeiten in der Ausstattung von Hotelanlagen auf. Das vielschichtige Projekt ist mit über 1000 Leuchten von GEORG BECHTER LICHT bestückt. Architektur: LP architektur

Light renders beauty visible. The SYSTEM DOT 28 draws attention to the elaborate decor in these sensational rooms. The quality of light setting succeeds through precise shadowing and the atmospheric yet subtle luminaires. With these merits, a range of new possibilities open up for the furnishing of hotel and resort properties. This many faceted project is decorated with more than 1000 luminaires from GEORG BECHTER LICHT. Architecture: LP architektur.

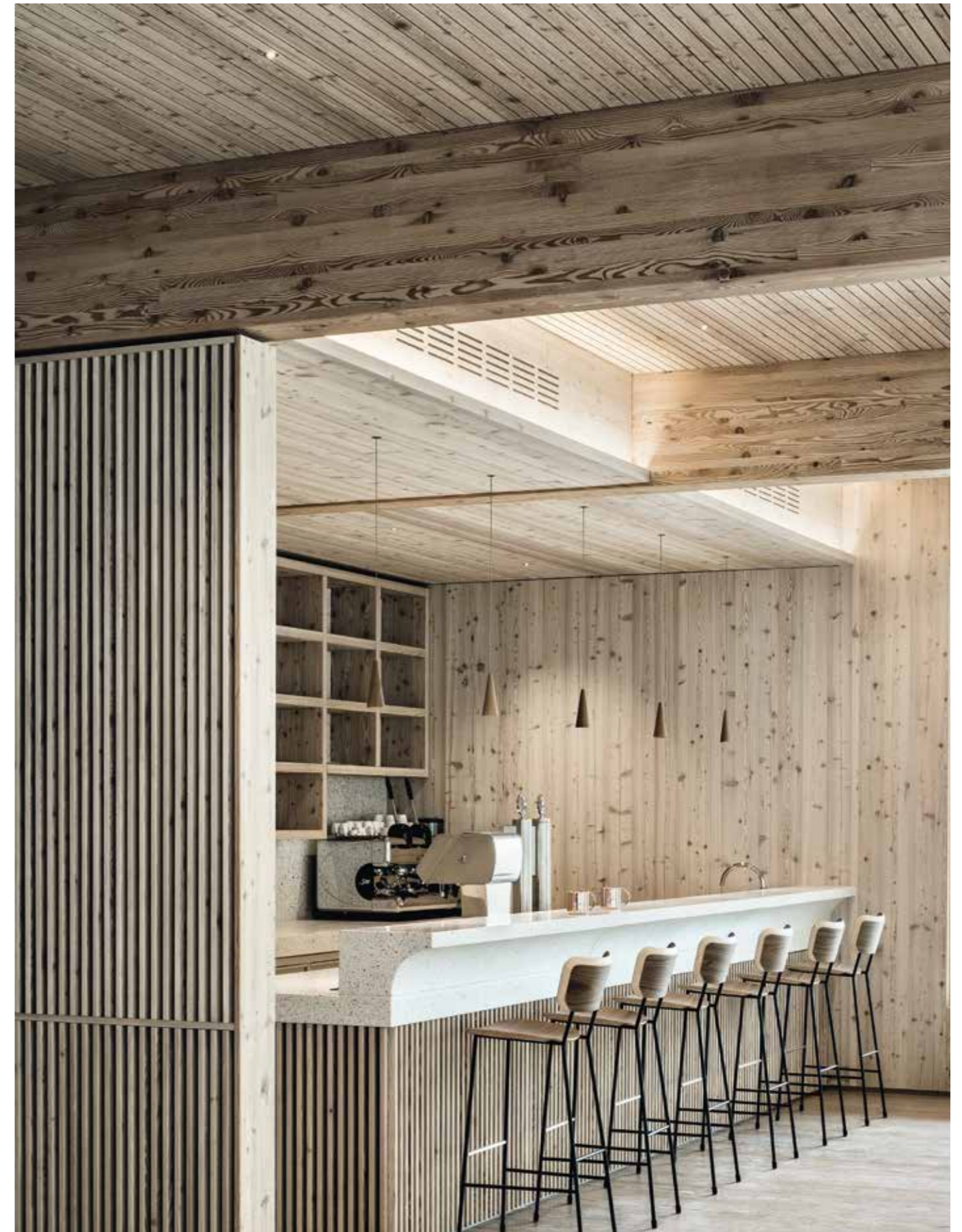

Hotel Moar Gut, LP architektur, Foto: Albrecht Imanuel Schnabel.

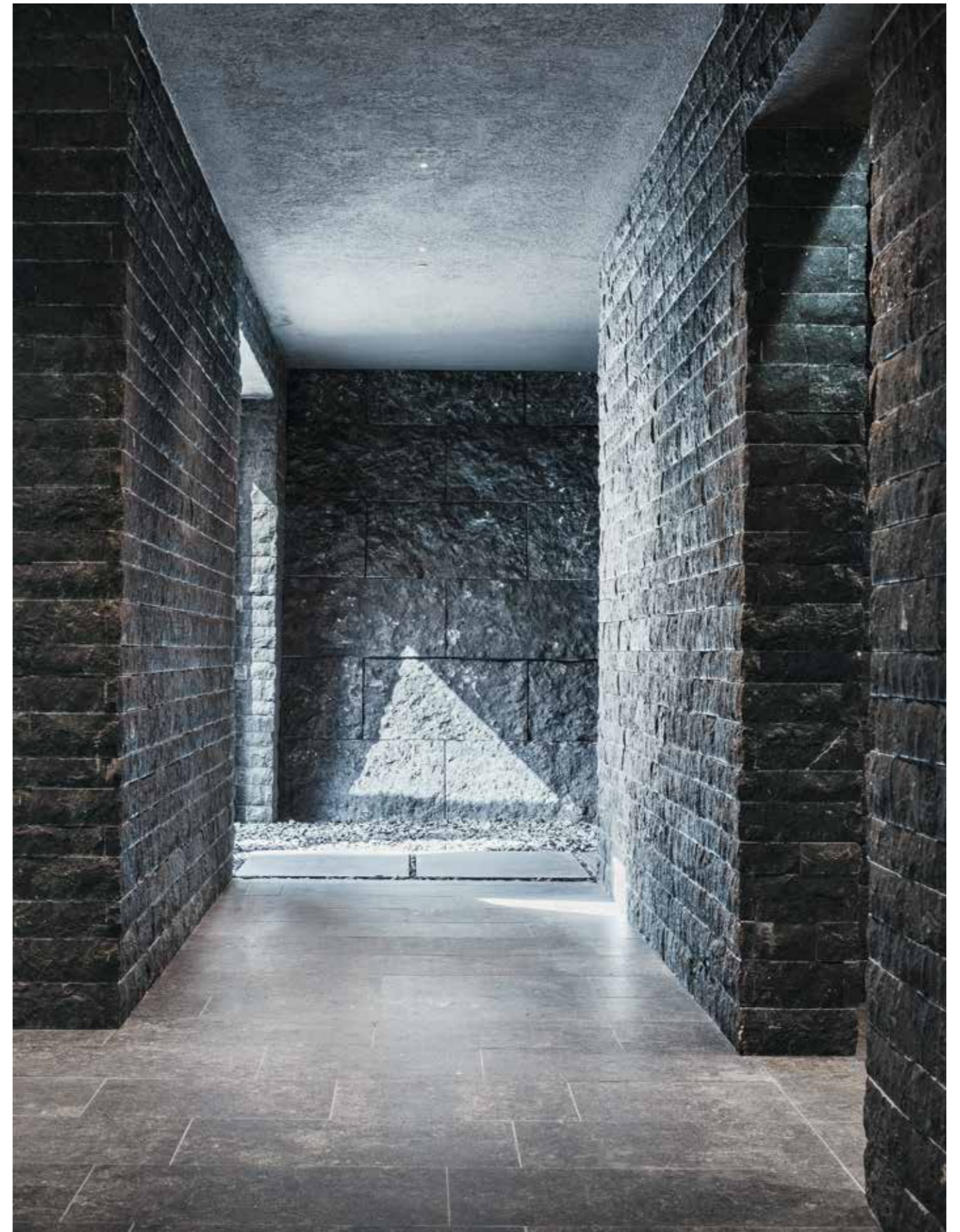

Hotel Moar Gut, LP architektur, Foto: Albrecht Imanuel Schnabel.

Dot Power ist Weitsicht.

Dot Power
is foresight.

Tiefgänge und Höhenflüge brauchen eine stille Kraft. Damit finden weite Räume ihre Sichtbarkeit aus unscheinbaren Lichtpunkten, die mit stolzen 1010 Lumen aus 28 mm ganze Großflächen macht: Ein starkes Zeichen, auf den Punkt gebracht.

Depths and flights of fancy need a quiet force. Wide rooms find their visibility through inconspicuous dots of light, turning 28 mm into large areas of light by the force of their 1010 Lumen. A strong sign, spot-on.



showcase Polsterei Mohr, Andelsbuch.

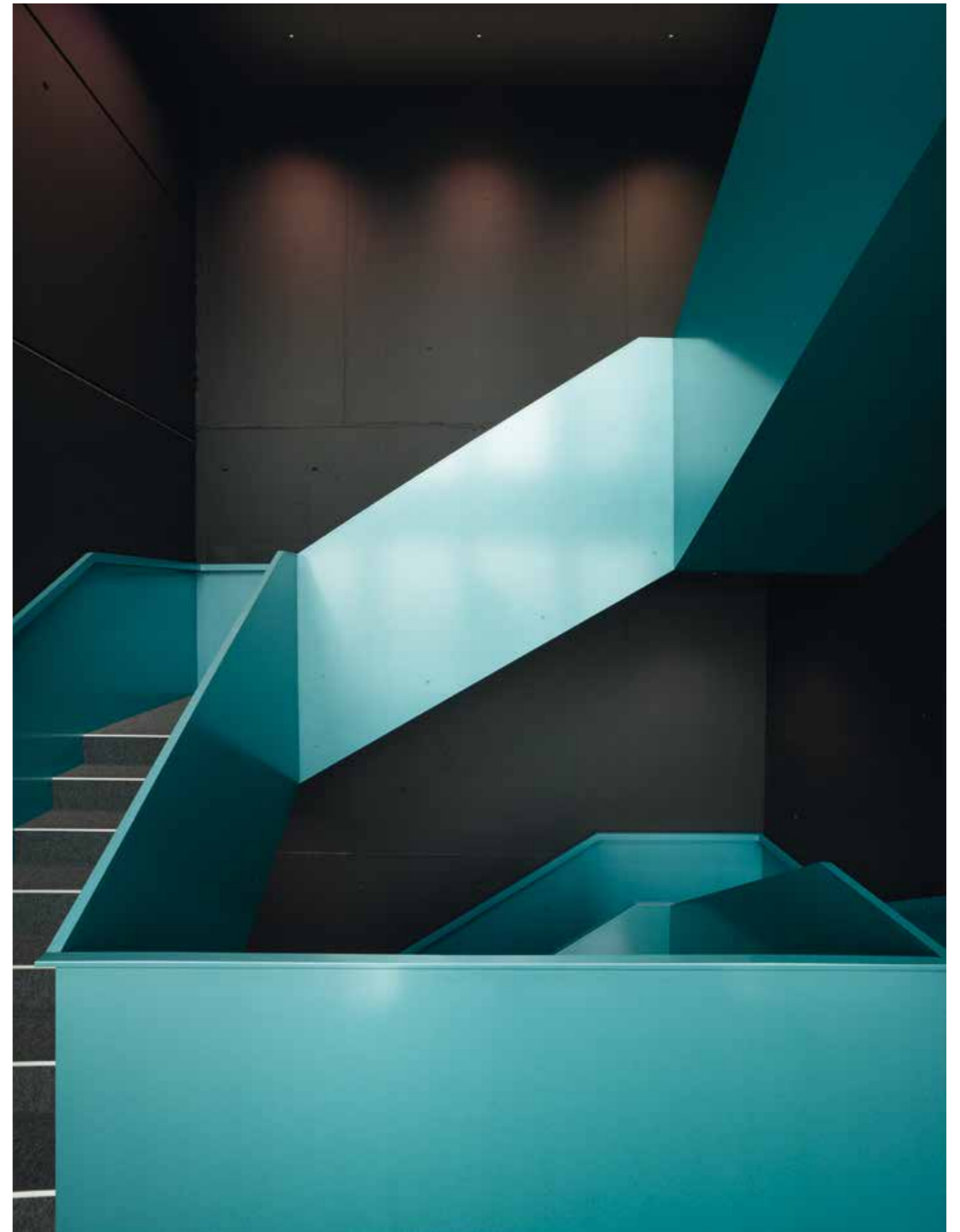

Headquarter Schelling, Cukrowicz Nachbar Architekten, Foto: Adolf Bereuter.

**Licht ist
Stimmung.**
Light is
atmosphere.

Wirkung und Brillanz sind die Künstler dieser Szene. In Reduktion kommt eine edle Sinnlichkeit und ein großartiges Gefühl für die Bereiche, die dunkel bleiben dürfen und die, die brillieren: Wer Licht sucht, der findet. Und wer gefunden hat, darf staunen.

Effect and brilliance are the artists of this scene. Reduction creates a noble sensuality and a grand feeling for those areas that may remain obscured as well as those that shine: Those who seek light, shall find. And those who have found, may marvel.



Haus D Dornbirn, Dietrich | Untertrifaller Architekten, Foto: Bruno Klomfar.

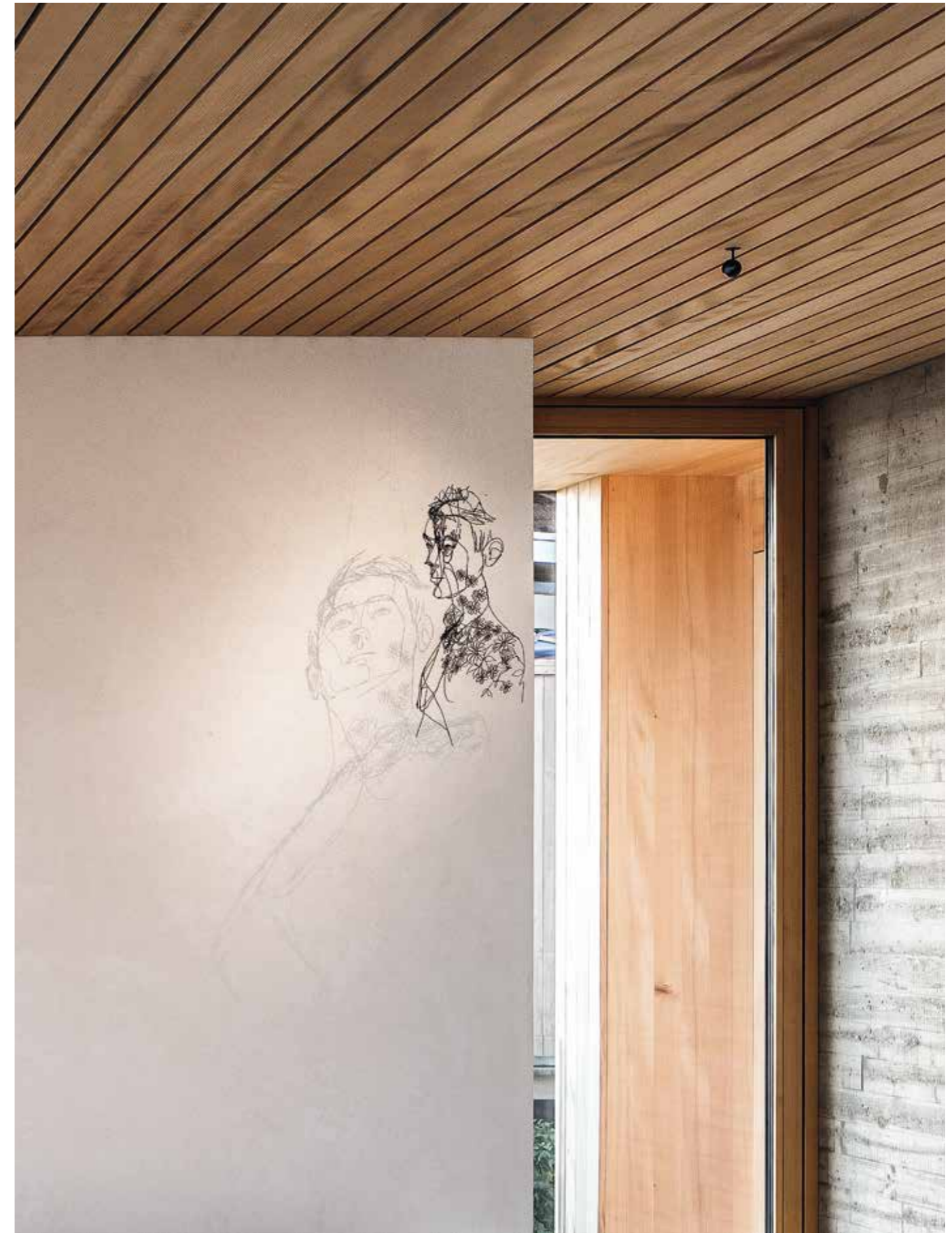

Haus K Sulzberg, Dietrich | Untertrifaller Architekten, Foto: Albrecht Imanuel Schnabel.



Gasthaus Johann Lauterach, Ludescher + Lutz Architekten, Foto: Adolf Bereuter.

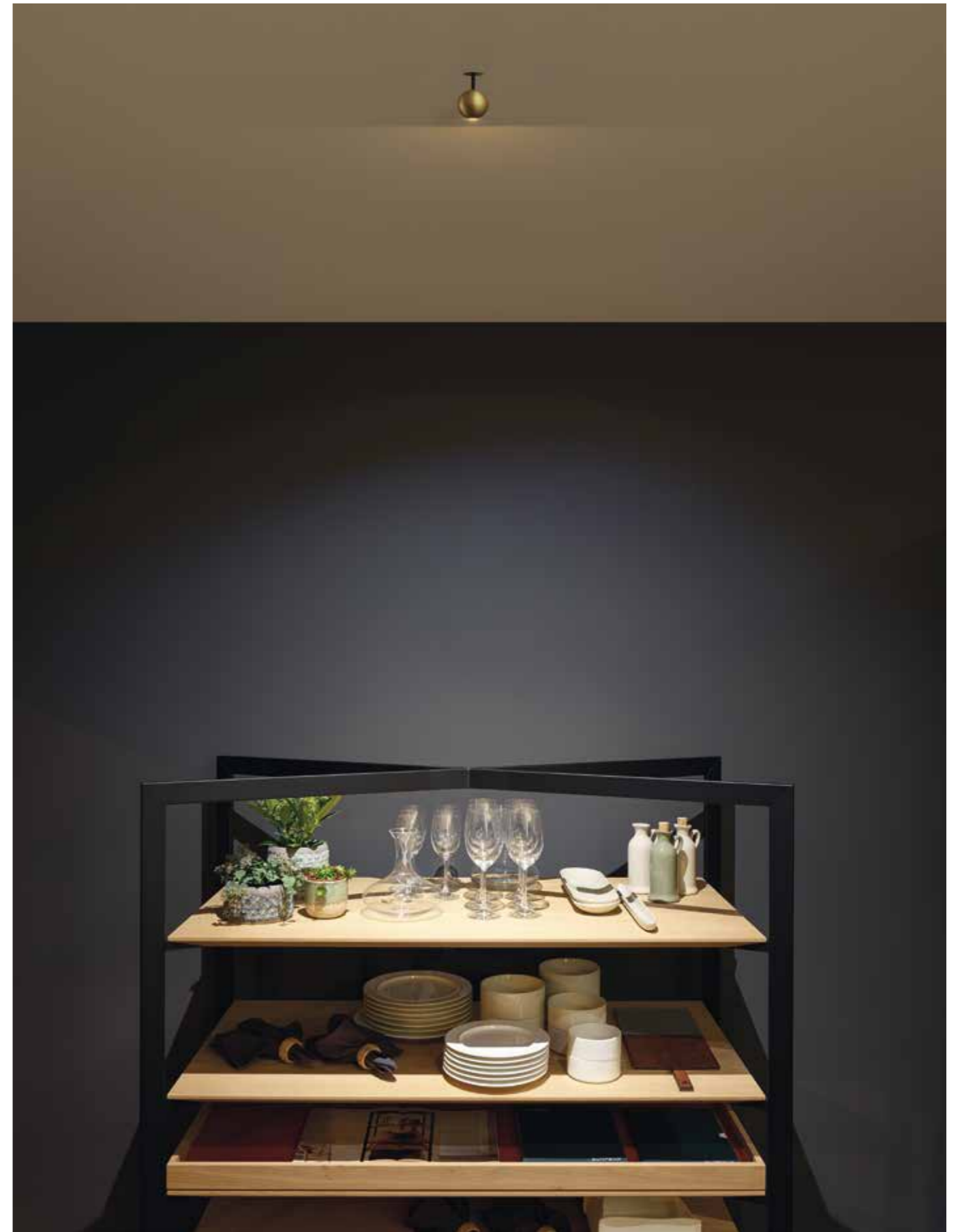

ART.E Möbelhandel Höchst, Foto: Adolf Bereuter.

**Licht ist
Durchflutung.**
Light is
suffusion.

Wahre Initiative geht vom Herzen aus. Als Privatinitiative wurde diese Kapelle nur durch Spenden finanziert. Der Andachtsraum aus Holz ist ein lichtdurchflutetes Objekt. Wir haben drei unserer Leuchten in dieses Kunstwerk, in aller Zurückhaltung, integrieren dürfen. Die Sonne ist und bleibt groß, unsere Leuchten drängen sich nicht auf und reichen am Abend aus um den Raum erlebbar zu machen. Architektur: LP architektur

True initiative emanates from the heart. As a private initiative, this chapel was solely funded by donations. The wooden prayer room is a light suffused object. We were able to subtly integrate three of our luminaires into this work of art. The sun is and remains great, our luminaires are unimposing, yet sufficient to allow the room to be perceptible by evening. Architecture: LP architektur.



Haus Y Dornbirn, juri troy architects, Foto: Juri Troy.

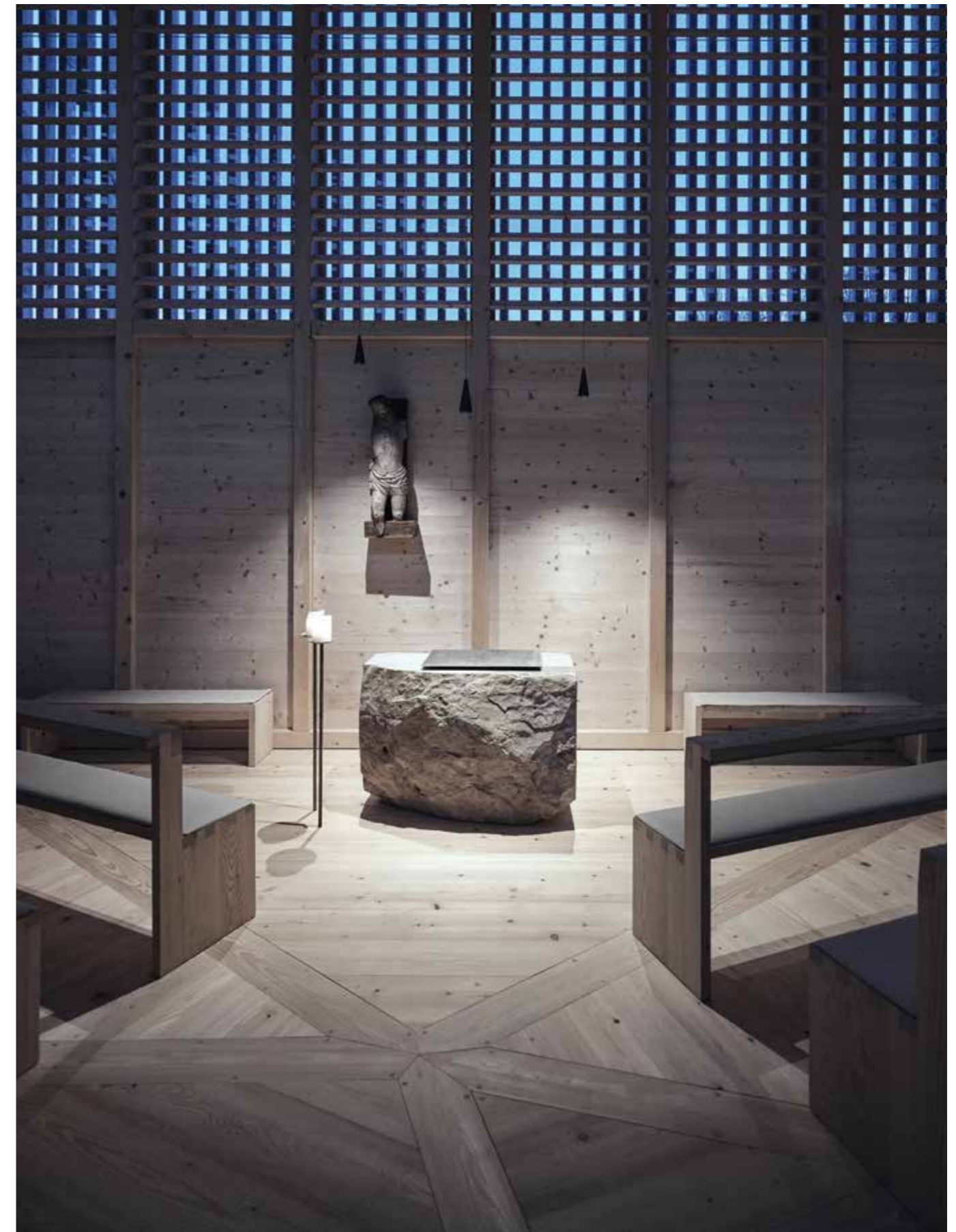

Kapelle Strass, LP architektur, Foto: Florian Mair.



Mancher Ursprung ist kaum wahrnehmbar und bricht dennoch mit voller Kraft in das Dasein. So taucht der Raum in ein Licht, dessen Herkunft wie ein Geheimnis scheint: Wir lassen Licht verschwinden, um es noch sichtbarer zu machen.

Some sources are barely perceivable yet burst into existence. The room is immersed in light, whose source seems a mystery: we make light disappear in order to render it more visible.



Glanzstück Hittisau, Georg Bechter Architektur + Design, Foto: Adolf Bereuter.

**Licht ist
Anspruch.**
Light is
aspiration.

28 mm sind variabel. Und schön ist, wenn diese Vielfalt der Möglichkeiten unseres Systems erkannt und angewendet wird. Der Holzeinbauring im Kassettenäfer ist die Grundlage dieses Beleuchtungskonzeptes. Welche Leuchte in die Bohrung kommt, entscheidet dann die Ausstellung. Das SYSTEM DOT 28 kann auch Ansprüchen szenografischer Beleuchtung genügen.

28 mm is flexible. And it is beautiful to see when the variety of possibilities of our system is applied and acknowledged. The wooden built-in ring in the paneling is the basis of this lighting concept. Which luminant is employed, is decided by the exhibition. The SYSTEM DOT 28 fulfills all requirements necessary for museum lighting. Highest aspiration, highest quality.

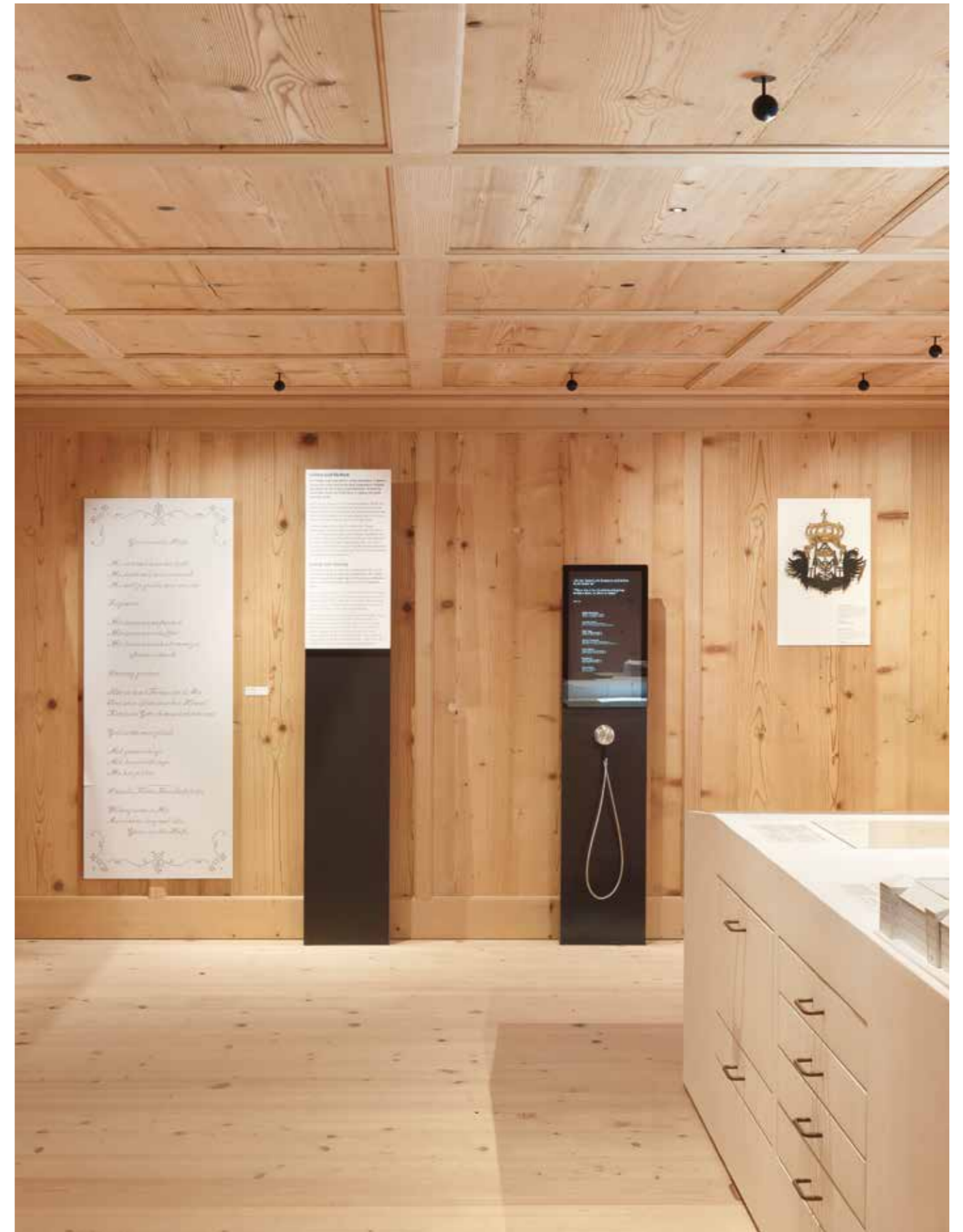

Barockmuseum Au, Albert Rűf, Bernhard Breuer. Foto: Adolf Bereuter.

Plastisch im System. Plasticity in the system.

Die dritte Dimension kommt auf die Fläche. Es sind Erhebungen in aller Vielfalt, die sich organisch über ganze Ebenen verteilen können. Die Gipselemente schenken der Räumlichkeit eine unauffällige Lebendigkeit, eine Struktur, die an eine moderne Form des Rokoko erinnert. So wird die zweite Dimension dreidimensional.

A third dimension is added to the surface. A spectrum of elevations can spread organically over entire surfaces. The plaster elements add a subtle liveliness to any space, a structure reminiscent of a modern take on rococo. The second dimension is thus rendered three dimensional.



Apartment Ingoldstadt, no w here architekten designer, Foto: Olaf Becker.

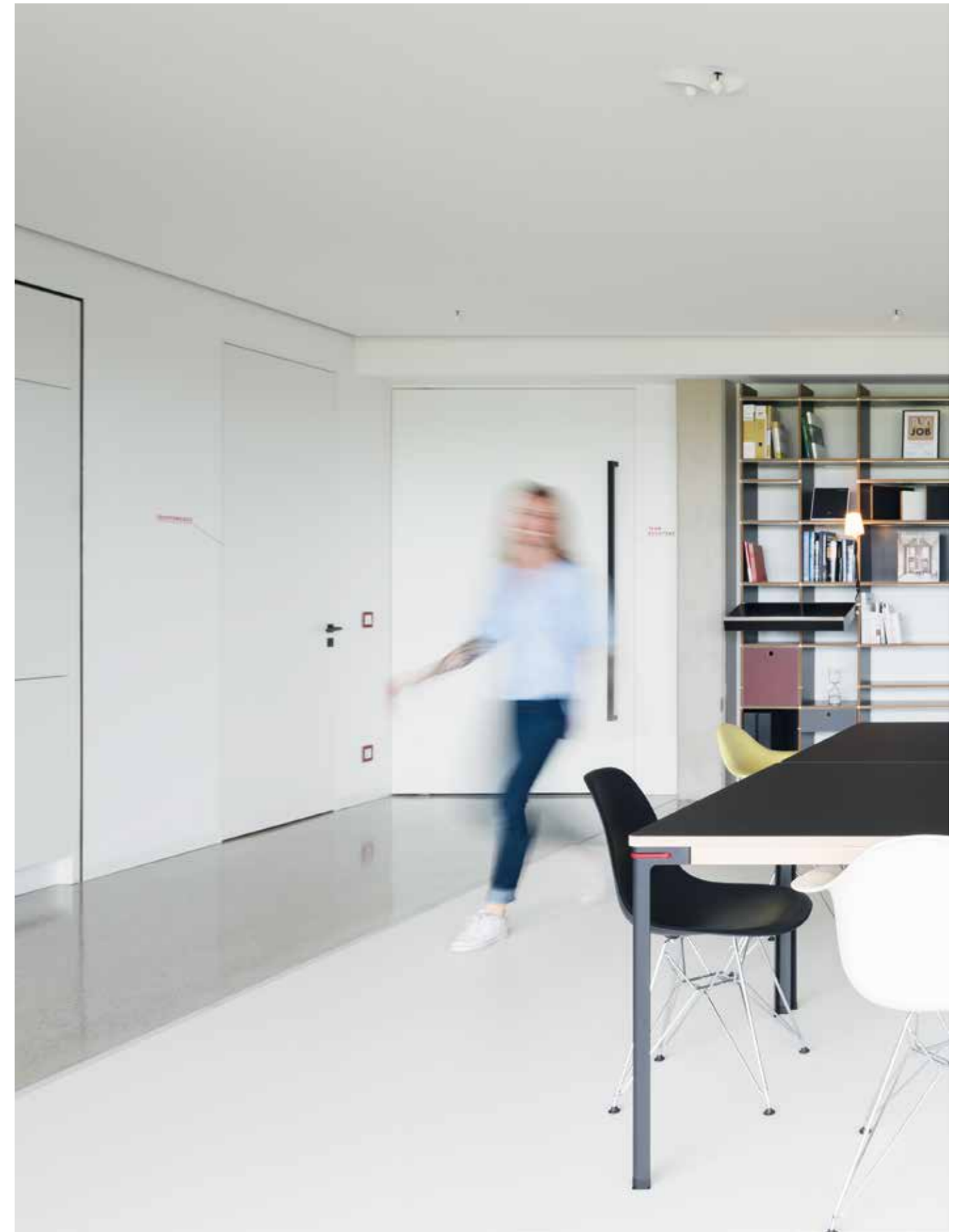

Headquarter Graber, Foto: Jäger + Burko.



Einbau und Anleitung.

Installation and instructions.

Spezifikationen

Dot Line Spezifikationen und LED-Treiber

Einbaumodul



LINE FLUSH
ArtNr. 215500
S. 132



LINE EXTRO
ArtNr. 215700
S. 132



LINE INTRO
ArtNr. 215600
S. 132

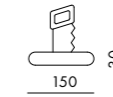

Deckenaussparung
S. 132

Leuchten



DOT LINE
ArtNr. 2151____
S. 130



DOT LINE POWER
ArtNr. 2152____
S. 130

ArtNr. ist durch Spezifikationen zu vervollständigen.

Abstrahlwinkel, LED



25° Abstrahlwinkel
2__



35° Abstrahlwinkel
3__



55° Abstrahlwinkel
6__



RA 93, 2700 K
2



RA 93, 3000 K
3



RA 93, 4000 K
4

Farben



Tiefschwarz
__T



Polarweiß
__P



Rosè
__R



Schneesilber
__S



Muskatbronze
__M



Gold
__G

RUHEIT











Kaschmirgold
__K

LED-Treiber

ArtNr.	LED-Treiber LED-drivers	mA	Watt
299023	ON - OFF 20 W 350 mA, LED-Treiber, on/off, für 1 DOT LINE, 118 x 35 x 26 ON - OFF 20 W 350 mA, LED-drivers, on/off, for 1 DOT LINE, 118 x 35 x 26	350	20
299223	DA - PU 25 W 350 mA, LED-Treiber, DALI/ Push Dimmung, für 1 DOT LINE, 105 x 68 x 23 DA - PU 25 W 350 mA, LED-drivers, DALI/ push dimming, for 1 DOT LINE, 105 x 68 x 23	350	25
299025	ON - OFF 25 W 500 mA, LED-Treiber, on/off, für 1 DOT LINE POWER, 145 x 38 x 22 ON - OFF 25 W 500 mA, LED-drivers, on/off, for 1 DOT LINE POWER, 145 x 38 x 22	500	25
299225	DA - PU 25 W 500 mA, LED-Treiber, DALI - Push-Dimmung, für 1 DOT LINE POWER, 105 x 68 x 23 DA - PU 25 W 500 mA, LED-drivers, DALI - push dimming, for 1 DOT LINE POWER, 105 x 68 x 23	500	25

Konstantstrom 350 - 500 mA. Diese LED-Treiber können hinter DOT LINE platziert werden. Achtung - separate ET des LED-Treiber ist zu beachten.
Constant current 350 - 500 mA. These LED-drivers can be placed behind DOT LINE. Attention - consider installation depth of LED-drivers separately.

Dot Slim Spezifikationen

EINBAUMODUL			LEUCHTEN
			
DOT SLIM ArtNr. 317100 S. 120	DOT SLIM DICKPUTZ ArtNr. 317300 S. 124	DOT SLIM UNABHÄNGIG ArtNr. 317700 S. 126	DOT SLIM LED ENTBLENDUNG^{1,2} ArtNr. 3175__E S. 125
			
DOT SLIM DUO ArtNr. 317105 S. 120	DOT SLIM DICKPUTZ DUO ArtNr. 317305 S. 124	DOT SLIM UNABHÄNGIG DUO ArtNr. 317705 S. 126	DOT SLIM LED AUSBLENDUNG^{1,2} ArtNr. 3175__A S. 125







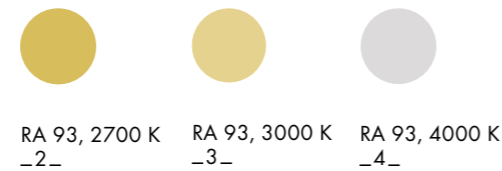

ArtNr. ist durch Spezifikationen zu vervollständigen:

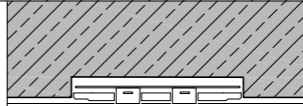
1. REFLEKTOR

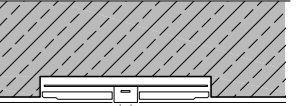
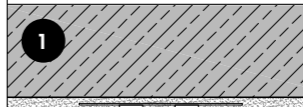
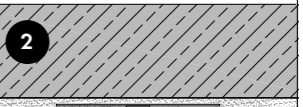
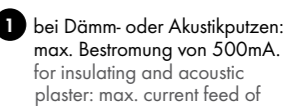

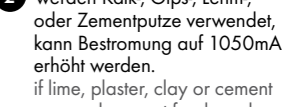
2. LED

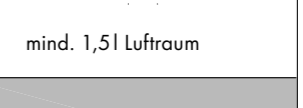
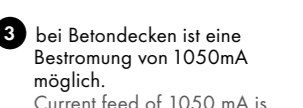
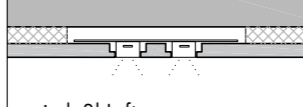
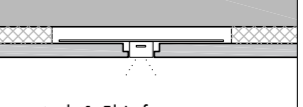

Maximale Bestromung	700 mA DUO 1220 Lumen	900 mA 760 Lumen	1050 mA 825 Lumen
MASSIVBAU			
DOT SLIM			
DOT SLIM DICKPUTZ			
ABHANGDECKE			
DOT SLIM			
DOT SLIM UNABHÄNGIG			
			
	mind. 3l Luftraum	mind. 1,5l Luftraum	
	mind. 3l Luftraum	mind. 1,5l Luftraum	

- 1 bei Dämm- oder Akustikputzen: max. Bestromung von 500mA. for insulating and acoustic plaster: max. current feed of 500 mA.
- 2 werden Kalk-, Gips-, Lehm-, oder Zementputze verwendet, kann Bestromung auf 1050mA erhöht werden. if lime, plaster, clay or cement are used, current feed can be increased to 1050mA.
- 3 bei Betondecken ist eine Bestromung von 1050mA möglich. Current feed of 1050 mA is possible for concrete ceilings.

Tabellenwerte entsprechen maximaler Bestromung. Es wird empfohlen, die tatsächlichen mA an die räumlichen Gegebenheiten anzupassen.
The table above shows the MAX power supply. It is recommended to adjust the actual mA to the room conditions.

LED-TREIBER

ArtNr.		LxBxH	500 mA	700 mA	900 mA	1050 mA
299025	ON - OFF 25 W 500 mA	145x38x23	1 - 3 LEDs	-	-	-
299037	ON - OFF 35 W 700 mA LPC	148x40x30	-	1 - 3 LEDs	-	-
299031	ON - OFF 35 W 1050 mA LPC	148x40x30	-	-	-	1 - 2 LEDs
299225	DA - PU 25W 500mA LCM	105x68x23	1 - 3 LEDs	-	-	-
299245	DA - PU 40W 500mA LCM	124x82x23	1 - 6 LEDs	-	-	-
299265	DA - PU 60W 500mA LCM	124x82x23	1 - 7 LEDs	-	-	-
299227	DA - PU 25W 700mA LCM	105x68x23	-	1 - 2 LEDs	-	-
299247	DA - PU 40W 700mA LCM	124x82x23	-	1 - 4 LEDs	-	-
299267	DA - PU 60W 700mA LCM	124x82x23	-	1 - 6 LEDs	-	-
299229	DA - PU 25W 900mA LCM	105x68x23	-	-	1 - 2 LEDs	-
299249	DA - PU 40W 900mA LCM	124x82x23	-	-	1 - 3 LEDs	-
299269	DA - PU 60W 900mA LCM	124x82x24	-	-	1 - 5 LEDs	-
299241	DA - PU 40W 1050mA LCM	124x82x23	-	-	-	1 - 2 LEDs
299261	DA - PU 60W 1050mA LCM	124x82x23	-	-	-	1 - 4 LEDs

Für eine Bestromung mit 350 mA verwenden Sie die LED-Treiber des SYSTEM DOT 28. See SYSTEM DOT 28 for 350 mA current feed.

¹ Montagezange erforderlich. Assembly pliers necessary.

² UGR <19 bei 25°/35°, UGR <22 bei 55°. UGR <19 at 25°/35°, UGR <22 at 55°.

Achtung: Hot Plug Gefahr! Bei der Montage und Demontage muss der LED-Treiber mindestens 10 - 15 Sekunden von der Netzspannung getrennt sein. **Infos siehe WWW.GEORGBECHTERLICHT.AT** Caution. Hot Plug. Danger! Separate LED-drivers from power supply at least 10 - 15 seconds before installation. Please check **WWW.GEORGBECHTERLICHT.AT** for updated installation instructions and further information.

System Dot 28 Spezifikationen

Einbaumodul

TROCKENBAU



SINUS 28
ArtNr. 208920
S. 65



INTRO 28
ArtNr. 167300
S. 67



DROP 28
ArtNr. 208910
S. 64

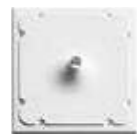

EXTRO 28
ArtNr. 167200
S. 66



Spachteinsatz 68-28
ArtNr. 208862
S. 70



Spachtelring 28
ArtNr. 208800
S. 73



FLUSH 28
ArtNr. 167800
S. 71



Trockenbaukapsel 28
ArtNr. 208600
S. 72

MASSIVBAU



Sichtbetonkapsel 28⁽⁺⁺⁾
ArtNr. 208000
S. 76



Putzkapsel 28⁽⁺⁺⁾
ArtNr. 208500
S. 82



Sichtbetonkapsel 10-28⁽⁺⁺⁾
ArtNr. 208100
+ ArtNr. 208110
S. 78



Sichtbetonkapsel 20-28⁽⁺⁺⁾
ArtNr. 208200
+ ArtNr. 208220
S. 79



Kühlflächen-erweiterung für DOT 28 POWER
ArtNr. 208900

HOLZBAU



Holzkapsel 28
ArtNr. 178050
S. 86



Holz-Einbauring 28
ArtNr. 168072_
S. 87

UNABHÄNGIG



S. 90

Rendel 28
ArtNr. 207000G Gold
ArtNr. 207000T Tiefschwarz
ArtNr. 207000P Polarweiß ^{NEU}

AUFBAU BALDACHIN
ArtNr. 207200 Eiche Natur geölt
ArtNr. 207210 Esche Schwarz gebeizt
ArtNr. 207220 Weiss lackiert

AUFBAUHALTERUNG^{NEU}
ArtNr. 207310 Aufbau Einer
ArtNr. 207320 Aufbau Zweier
ArtNr. 207330 Aufbau Dreier
ArtNr. 207350 Aufbau Fünfer
ArtNr. 207360 Aufbau Sechser

Leuchtenarten

LEUCHTEN



DOT 28¹
ArtNr. 2781____
Δ ArtNr. 3781____
S. 26



DOT 28 POWER^{1,2}
ArtNr. 2782____
Δ ArtNr. 3782__E/A
S. 30



DOT 35³
ArtNr. 2101____
Δ ArtNr. 3101____
S. 48



SFERE 28²
ArtNr. 2785____
S. 34



ORB 28
ArtNr. 2788____
S. 36



MOL 28
ArtNr. 2789____
S. 38

REFLEKTOR



25° Abstrahlwinkel
auf Anfrage

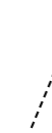

35° Abstrahlwinkel
3__

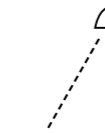

55° Abstrahlwinkel
6__

LED



RA 93, 2700 K
2



RA 93, 3000 K
3



RA 93, 4000 K
4

FARBE



Tiefschwarz
__T



Schneesilber
__S



Muskatbronze
__M



Rosè
__R



Gold
__G



Entblendsring⁴
__E



Kaschmirgold
__K



Polarweiß
__P



Ausblending⁴
__A

¹ Montagezange (ArtNr. 168101) erforderlich. Assembly pliers necessary.
² Bestromungsvarianten je nach Einbausituation. For power supply options see installation instruction manual.
³ Kein Einbaumodul erforderlich, Bohrung 30 mm. No installation module required. 30 mm drill hole.
⁴ Nur für DOT 28, DOT 28 POWER und DOT 35. UGR <19 bei 25°/35°, UGR <22 bei 55°.
Only for DOT 28, DOT 28 POWER und DOT 35. UGR <19 at 25°/35°, UGR <22 at 55°.

BALDACHIN-AUSLASS



BALDA 28
ArtNr. 167020 Schwarz
ArtNr. 167021 Transluszent
ArtNr. 167022 Weiss



BALDA S 28
ArtNr. 167050 Schwarz
ArtNr. 167051 Transluszent
ArtNr. 167052 Weiss

Kabel + Seilabhängung
cable + wire outlet
S. 50

Seilabhängung
wire outlet
S. 50

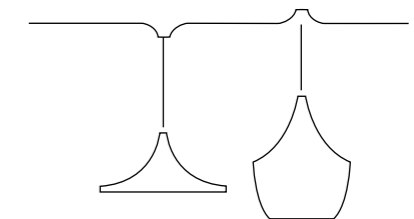

CERA 28^{NEU}
S ArtNr. 268105S
M ArtNr. 268105M
L ArtNr. 268105L
S. 40



CERA C 28^{NEU}
S ArtNr. 268110S
M ArtNr. 268110M
L ArtNr. 268110L
S. 42



CONO 28
ArtNr. 168900
S. 46



CERA PENDULA^{NEU}
S ArtNr. 268805S
M ArtNr. 268805M
L ArtNr. 268805L
S. 44



CERA C PENDULA^{NEU}
S ArtNr. 268810S
M ArtNr. 268810M
L ArtNr. 268810L
S. 44



CONO 28^{NEU}
ArtNr. 168950
S. 46

System Dot 28 LED-Treiber

LED-TREIBER

ArtNr.	LED-Treiber	L x B x H	CERA, SFERE unter 230 cm RH 250 mA	DOT 28, SFERE, ORB, MOL CONO, DOT 35, VERVE 350 mA	DOT 28 POWER 700 mA	DOT 28 POWER 1050 mA mit Kühlflächen- erweiterung
on off						
299003	ON – OFF 4,2 W 350 mA	38 x 27 x 21	-	1 LED	-	-
299313	ON – OFF 12 W 250 mA	147 x 44 x 22	1 – 3 LEDs	-	-	-
299023	ON – OFF 20 W 350 mA LPC	118 x 35 x 26	-	1 – 3 LEDs	-	-
299037	ON – OFF 35 W 700 mA LPC	148 x 40 x 30	-	-	1 – 3 LEDs	-
299031	ON – OFF 35 W 1050 mA LPC	148 x 40 x 30	-	-	-	1 – 2 LEDs
DALI / Push						
299223	DA – PU 25 W 350 mA LCM	105 x 68 x 23	-	1 – 4 LEDs	-	-
299243	DA – PU 40 W 350 mA LCM	124 x 82 x 23	-	1 – 7 LEDs	-	-
299227	DA – PU 25 W 700 mA LCM	105 x 68 x 23	-	-	1 – 2 LEDs	-
299247	DA – PU 40 W 700 mA LCM	124 x 82 x 23	-	-	1 – 4 LEDs	-
299267	DA – PU 60 W 700 mA LCM	124 x 82 x 23	-	-	1 – 6 LEDs	-
299241	DA – PU 40 W 1050 mA LCM	124 x 82 x 23	-	-	-	1 – 2 LEDs
299261	DA – PU 60 W 1050 mA LCM	124 x 82 x 23	-	-	-	1 – 4 LEDs
299005	Synchronisationskabel für mehrere Netzgeräte auf einen Schaltkreis, Verwendbar für LCM40 + LCM60 Synchronisation cable for various power supply units in a circuit. Applicable for LCM40 + LCM60					

Mindestquerschnitt entsprechend der Leitungslänge: 0,75 mm² – 100 m; 1,5 mm² – 200m. Die Leitungslängen beziehen sich auf den maximal möglichen Spannungsabfall und können nur unter Einhaltung der aktuell geltenden Normen für Elektroinstallationen und unter Einhaltung der Grenzwerte der Elektromagnetischen Verträglichkeit (EMV) genutzt werden. Konstantstrom. Wir empfehlen LED-Treiber für SYSTEM DOT 28 in revidierbaren Bereichen einzubauen! Testberichte, EULUMDAT sowie weitere elektronische Infos siehe www.georgbechterlicht.at. Alle Maße ET und Ø in mm.
Minimum diameter according to cable length length: 0,75 mm² – 100 m; 1,5 mm² – 200m. Cable lengths refer to the maximum possible voltage drop and can only be used in compliance with the currently applicable norms for electrical installations and in compliance with the limits for electromagnetic compatibility (EMC). Constant current. We recommend to place LED-drivers of SYSTEM DOT 28 in accessible places. For test, EULUMDAT and more detailed information visit WWW.GEORGBECHTERLICHT.AT. All dimensions ID and DM stated in mm.

REPARATURSET

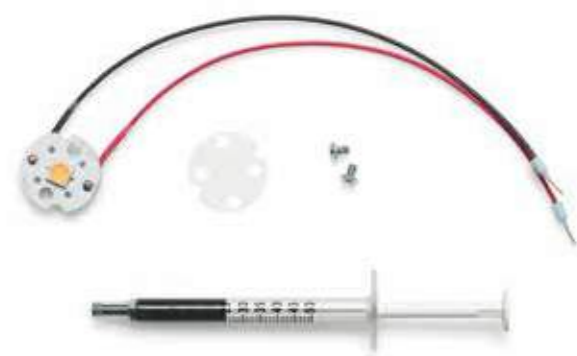

UNSERE LEUCHTEN DES SYSTEM DOT 28 SIND REPARATURFÄHIG UND RECYCLEBAR. Deshalb kaufen wir jede ausrangierte und unversehrte Leuchte aus dem SYSTEM DOT 28 ab 2022 um 5 Euro zurück und schenken ihr ein zweites Leben.

OUR ILLUMINANTS IN THE SYSTEM DOT 28 ARE REPAIRABLE AND RECYCLABLE. That's why we buy back every used and undamaged illuminant from the SYSTEM DOT 28 for 5 Euros so we are able to give it a second life beginning in 2022.

Reparaturset für DOT 28, ORB 28, MOL 28, DOT 28 POWER und DOT 35
Repair kit for DOT 28, ORB 28, MOL 28, DOT 28 POWER und DOT 35

Lichtverteilung in polarer Darstellung. Polar representation of light distribution.

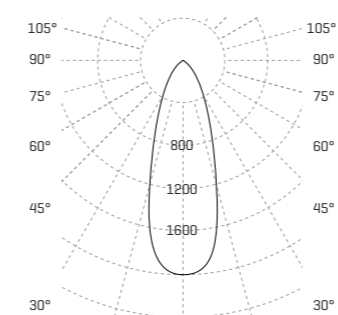

Abstrahlwinkel 25°

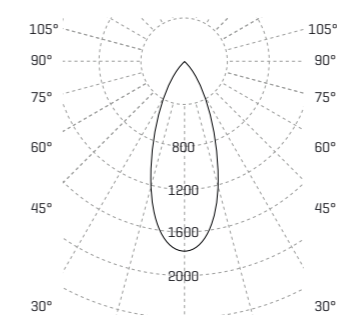

Abstrahlwinkel 35°

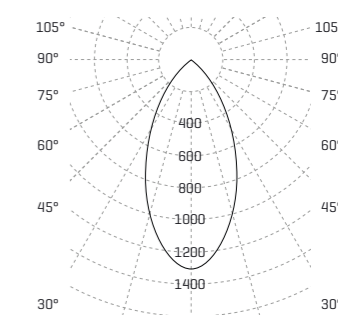

Abstrahlwinkel 55°

EULUMDATEN finden Sie zum Download auf unserer Website beim jeweiligen Produkt.
EULUMDAT can be downloaded from our website for the respective product.

Maximale Bestromungen

	DOT 28 SFERE 28, ORB 28, MOL 28, CONO 28, DOT 35, VERVE	DOT 28 POWER	DOT 28 POWER mit Kühlflächen- erweiterung
	350 mA 400 Lumen	700 mA 740 Lumen	1050 mA 1010 Lumen
MASSIVBAU			
Sichtbetonkapsel Putzkapsel			Kühlflächen- erweiterung erforderlich.
LEICHTBAU			
Gipseinbaumodule Spachteinsatz Spachtelring Holzeinbauung	mind. 1 dm ³ Luftraum	mind. 5 dm ³ Luftraum	Nicht möglich.

Achtung. Hot Plug Gefahr! Bei der Montage und Demontage muss der LED-Treiber mindestens 10 – 15 Sekunden von der Netzspannung getrennt sein. Kühlkörper darf unter keinen Umständen durch Dämmung bedeckt werden.
Aktuelle Installationshinweise beachten. Infos siehe WWW.GEORGBECHTERLICHT.AT
Caution. Hot Plug. Danger! Separate from LED-drivers at least 10 – 15 seconds before installation.
Cooling element needs hollow space and must not be covered. **Please check WWW.GEORGBECHTERLICHT.AT**
for updated installation instructions and further information.

Kundennähe



Fabian Petri

Vertrieb Österreich:
Anfänge schaffen Vertrauen.
Fabian Petri ist seit seines Lebens in der Lichtbranche tätig. Er hat Georg Bechter die ersten Leuchtmittel für seine Lichtexperimente verkauft. Das ist über 15 Jahre her. Die Verbindung ist nie abgebrochen. Jetzt ist das vernetzte Organisationstalant unser verlässlicher Ansprechpartner für Projektentwicklungen in Österreich.

+43 699 17 20 75 51
fabian@georgbechterlicht.at



Daniel Pimenta

Vertrieb Deutschland:
Erfahrung ist ein Zeitwort.
Daniel Pimenta kennt die Lichtbranche aus dem Blickwinkel der Architektur, ist Entwickler und Forscher. Die LED-Technologie kennt er seit ihrer Entstehung. Sein Erfahrungsschatz ist eine Wissensladung; für die Kundenbetreuung in Deutschland ein großer Gewinn.

+43 660 212 46 69
daniel@georgbechterlicht.at

Bechter Licht GmbH
Dorf 135a
6952 Hittisau, Austria
T +43 (0)5513 41072
office@georgbechterlicht.at
www.georgbechterlicht.at

Jede Leuchte wird von GEORG BECHTER LICHT vor dem Versand im Echbetrieb getestet.

Die handgefertigten Eloxalbeschichtungen können chargenabhängige Farbabweichungen haben.

GEORG BECHTER LICHT verwendet ausschließlich ausgewählte Premiumhersteller für elektronische Bauteile und LEDs. Aufgrund technischer Toleranzen und marktüblicher Entwicklungen unterliegen sämtliche Angaben einer Toleranz von +/- 10%. Wir behalten uns vor, die Produkte regelmäßig dem Stand der Technik anzupassen. Die aktuellen technischen Werte sind auf unserer Website einzusehen.

© GEORG BECHTER LICHT 2022 Dimensionsangaben in Millimeter. Druck und Satzfehler vorbehalten. Abbildungen können geringfügig abweichen.

Konzeption und Gestaltung
Kaleido – Büro für Gestaltung, kaleido.cc

Text
Johannes Lampert (Schatzmann, dubisteinschatz.at),
Isabella Natter-Spets, Elisabeth Gut

Übersetzung und Lektorat
Chiara Rudel, Carl Stevens

Druck
Druckerei Thurnher, Rankweil

Produktfotografie
Adolf Bereuter

Referenzbilder
Adolf Bereuter, Albrecht Imanuel Schnabel, Brigida González, Bruno Klomfar, Burko Jäger, Darko Todorovic, Dorfmüller Klier, Florian Mair, Gerhardt Kellermann, Juri Troy, Kurt Hörbst, Olaf Becker, Markus Rohrbacher

Projektarchitekten
Arc Architekten, Bernardo Bader Architekten, Cukrowicz Nachbaur Architekten, Dietrich | Untertrifaller Architekten, Ecker Architekten, LP architektur, Fink Thurnher Architekten, juri troy architects, LH Architekten Hamburg, Ludescher + Lutz Architekten, no w here architekten designer, Oskar Leo Kaufmann

INNOVATIONSPREIS
ARCHITEKTUR +
TECHNIK
2020 BESONDERE AUSZEICHNUNG



reddot award 2019
winner

Austrian Interior
Design Award
2019



GERMAN
DESIGN
AWARD
SPECIAL
2017

St
p

Staatspreis
Design 2015



austria
wirtschafts
service **aws**

gefördert durch die aws.

GEORG BECHTER LICHT

Dorf 135a, 6952 Hittisau, Austria
+43 (0)5513 41072, office@georgbechterlicht.at, www.georgbechterlicht.at