

# CURLING

## Datenblatt

Suspension Rope



CURLING Suspension Rope M • Reflektor konisch



CURLING Suspension Rope M • opal



CURLING Suspension Rope M • Reflektor zylindrisch

Klare Formen, zahlreiche Varianten, verschiedene Materialien und intelligente Gestaltungsdetails machen CURLING zur universell einsetzbaren Lichtlösung für unterschiedlichste Anwendungen. Die verschiedenen Varianten und das Zusammenspiel von klarem Außenkörper mit verschiedenen opalen Innenreflektoren ermöglichen es, für jede Raumsituation die perfekte Lichtstimmung entstehen zu lassen.

**Anwendungsbeispiele:**  
Als Einzelleuchte im privaten Raum bis hin zur Reihung in Fluren, Eingangsbereichen und Zimmerfluchten steht CURLING für nachhaltige, wartungsfreie Technik und brillantes Licht. Versionen mit Acrylglas-schirm in kantiger Ästhetik erlauben den Einsatz auch in stark beanspruchten Bereichen im halböffentlichen oder öffentlichen Raum.

# CURLING

## Suspension Rope

### Technisches Datenblatt

Der mundgeblasene Glasschirm ist in glasklar oder opal mit einem konischen oder zylindrischen Innenreflektor aus Polycarbonat erhältlich. Versionen mit Acrylglasschirm erweitern die Anwendungsmöglichkeiten von CURLING. Ein optischer Einsatz, der mit zwei kleinen Magnetpunkten direkt unter dem Leuchtmittel befestigt wird, sorgt mit seinem speziellen Schliff für eine optimale Lichtverteilung und für weiches blendfreies Licht.

Design da Costa & Wolf

### Awards

ICONIC AWARDS 2016: Interior Innovation - Best of Best  
 Internationaler Designpreis Baden-Württemberg - Focus Silver 2016  
 German Design Award 2018: Winner



### Material & Oberflächen



Glasschirm klar



Glasschirm klar  
Reflektor konisch



Glasschirm klar  
Reflektor zylindrisch



Glasschirm opal



Acrylglasschirm klar



Acrylglasschirm klar  
Reflektor konisch



Acrylglasschirm klar  
Reflektor zylindrisch



Glasschirm neusilber

Gehäuse und Baldachin

Aluminium hochglanzpoliert

Schirm

mundgeblasenes Glas oder Acrylglas

Reflektor

Polycarbonat opal



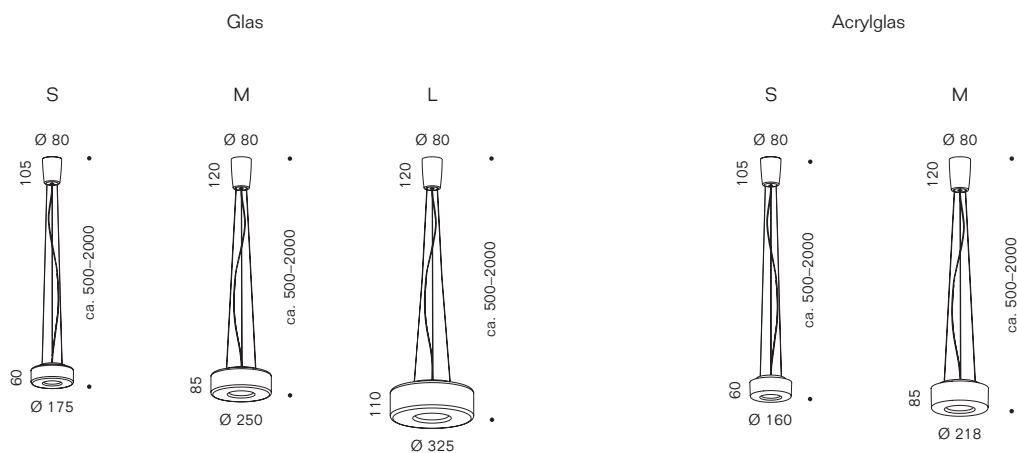

Abhängung

Stahlseil

### Maße in mm









### Technische Daten

Größen	S	M	L	
Leuchtmittel	LED CoB			
Leistung	11 W	27 W	34 W	
Farbtemperatur	2700 K 1170 lm	2700 K 2610 lm	2700 K 3360 lm	
Lichtstrom LED	3000 K 1230 lm	3000 K 2750 lm	3000 K 3480 lm	
(Nennwert)	1800-3000 K D2W 900 lm	1800-3000 K D2W 2180 lm		
Regelung	TRIAC	TRIAC, 0-10V, DALI	TRIAC, 1-10 V, DALI	
Betriebsspannung	primär 220- 240 V AC, sekundär 36 V DC			
Mittlere Lebensdauer LED	50.000 h*			
Energieeffizienzklasse	A			
Gewährleistung	2 Jahre			
Gewicht	Glas	1,5 kg	2,7 kg	4,5 kg
	Acryl	1,3 kg	2,4 kg	-
Sonstiges	LED austauschbar, werkzeuglose Schirmmontage mit Bajonettverschluss			
Kennzeichen	IP20    			

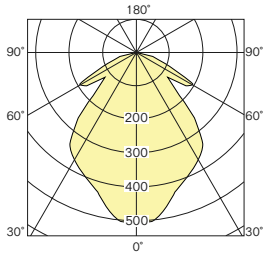
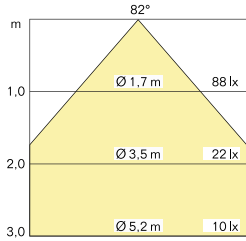
\* Angabe laut Hersteller. serien Raumleuchten GmbH übernimmt für die Richtigkeit der Angabe keine Haftung.

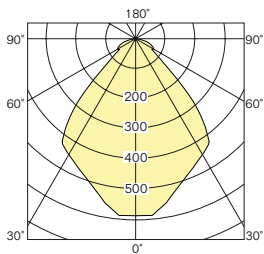
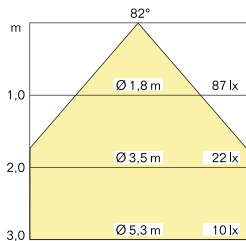
### Lichttechnisches Datenblatt

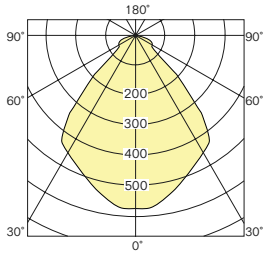
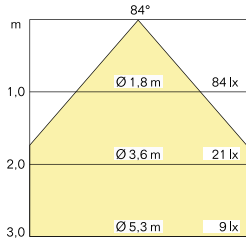
Je nach Version kombiniert CURLING Ceiling nach unten gerichtetes Direktlicht mit rundum weich gestreutem oder rundum abstrahlendem Raumlicht.

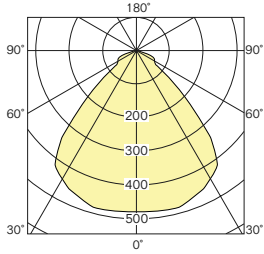
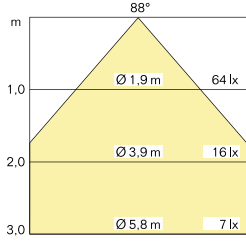

			Leistung	CRI	CCT	Lumen (Messwert)
<b>CURLING Suspension Rope S</b> Glasschirm klar						
			11 W	>97	2700 K 3000 K	950 lm 1000 lm
Licht: nach unten gerichtet, rundum abstrahlend		UGR ≤ 38				
<b>CURLING Suspension Rope S</b> Glasschirm klar, Reflektor konisch						
			11 W	>97	2700 K 3000 K	830 lm 880 lm
Licht: nach unten gerichtet, rundum weich gestreut		UGR ≤ 36				
<b>CURLING Suspension Rope S</b> Glasschirm klar, Reflektor zylindrisch						
			11 W	>97	2700 K 3000 K	830 lm 880 lm
Licht: nach unten gerichtet, rundum weich gestreut		UGR ≤ 36				
<b>CURLING Suspension Rope S</b> Glasschirm opal						
			11 W	>97	2700 K 3000 K	830 lm 880 lm
Licht: nach unten gerichtet, rundum weich gestreut		UGR ≤ 37				



Hinweis: Die lichttechnischen Daten (EULUMDAT) können Sie unter <http://serien.com/downloads/> herunterladen.

### Lichttechnisches Datenblatt

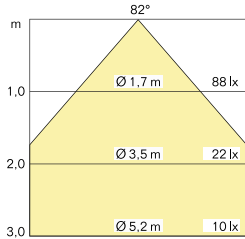
Je nach Version kombiniert CURLING Ceiling nach unten gerichtetes Direktlicht mit rundum weich gestreutem oder rundum abstrahlendem Raumlicht.

			Leistung	CRI	CCT	Lumen (Messwert)
<b>CURLING Suspension Rope S Acrylglasschirm klar</b>						
			11 W	>97	2700 K	950 lm
Licht: nach unten gerichtet, rundum abstrahlend					3000 K	1000 lm
		UGR ≤ 38				
<b>CURLING Suspension Rope S Acrylglasschirm klar, Reflektor konisch</b>						
			11 W	>97	2700 K	830 lm
Licht: nach unten gerichtet, rundum weich gestreut					3000 K	880 lm
		UGR ≤ 36				
<b>CURLING Suspension Rope S Acrylglasschirm klar, Reflektor zylindrisch</b>						
			11 W	>97	2700 K	830 lm
Licht: nach unten gerichtet, rundum weich gestreut					3000 K	880 lm
		UGR ≤ 36				
<b>CURLING Suspension Rope S Glasschirm neusilber</b>						
						
Licht: nach unten gerichtet, rundum abstrahlend						







coming soon

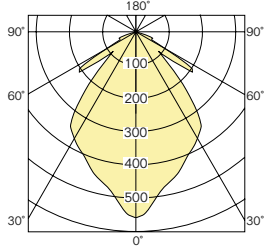
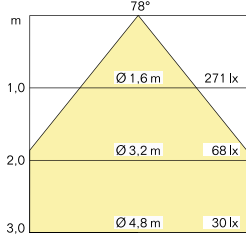

Hinweis: Die lichttechnischen Daten (EULUMDAT) können Sie unter <http://serien.com/downloads/> herunterladen.

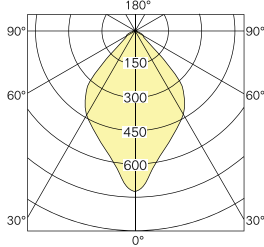
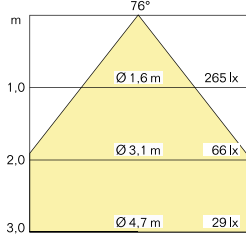
### Lichttechnisches Datenblatt

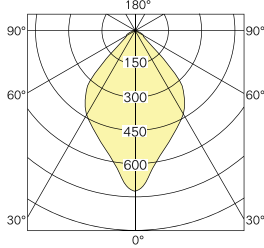
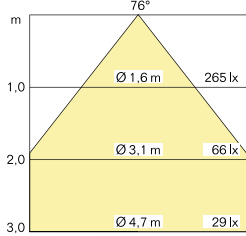
Je nach Version kombiniert CURLING Ceiling nach unten gerichtetes Direktlicht mit rundum weich gestreutem oder rundum abstrahlendem Raumlicht.

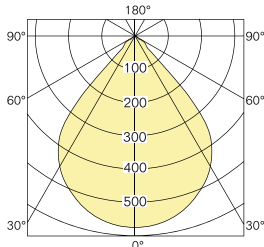
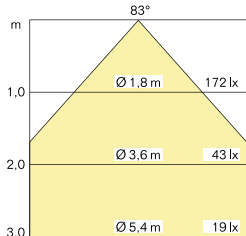

			Leistung	CRI	CCT	Lumen (Messwert)
<b>CURLING Suspension Rope M Glasschirm klar</b>						
			27 W	>97	2700 K	1890 lm
Licht: nach unten gerichtet, rundum abstrahlend	UGR ≤ 43	3000 K			1980 lm	
<b>CURLING Suspension Rope M Glasschirm klar, Reflektor konisch</b>						
			27 W	>97	2700 K	1380 lm
Licht: nach unten gerichtet, rundum weich gestreut	UGR ≤ 39	3000 K			1450 lm	
<b>CURLING Suspension Rope M Glasschirm klar, Reflektor zylindrisch</b>						
			27 W	>97	2700 K	1380 lm
Licht: nach unten gerichtet, rundum weich gestreut	UGR ≤ 39	3000 K			1450 lm	
<b>CURLING Suspension Rope M Glasschirm opal</b>						
			27 W	>97	2700 K	1380 lm
Licht: nach unten gerichtet, rundum weich gestreut	UGR ≤ 39	3000 K			1450 lm	



Hinweis: Die lichttechnischen Daten (EULUMDAT) können Sie unter <http://serien.com/downloads/> herunterladen.

### Lichttechnisches Datenblatt

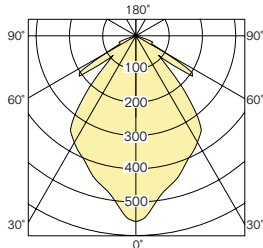
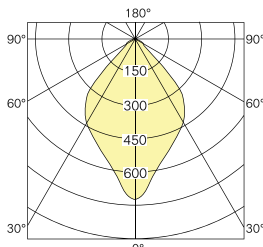
Je nach Version kombiniert CURLING Ceiling nach unten gerichtetes Direktlicht mit rundum weich gestreutem oder rundum abstrahlendem Raumlicht.





			Leistung	CRI	CCT	Lumen (Messwert)
<b>CURLING Suspension Rope M Acrylglasschirm klar</b>						
			27 W	>97	2700 K	1890 lm
Licht: nach unten gerichtet, rundum abstrahlend		UGR ≤ 43			3000 K	1980 lm
<b>CURLING Suspension Rope M Acrylglasschirm klar, Reflektor konisch</b>						
			27 W	>97	2700 K	1380 lm
Licht: nach unten gerichtet, rundum weich gestreut		UGR ≤ 39			3000 K	1450 lm
<b>CURLING Suspension Rope M Acrylglasschirm klar, Reflektor zylindrisch</b>						
			27 W	>97	2700 K	1380 lm
Licht: nach unten gerichtet, rundum weich gestreut		UGR ≤ 39			3000 K	1450 lm
<b>CURLING Suspension Rope M Glasschirm neusilber</b>						
	<b>coming soon</b>					
Licht: nach unten gerichtet, rundum abstrahlend						

 Hinweis: Die lichttechnischen Daten (EULUMDAT) können Sie unter <http://serien.com/downloads/> herunterladen.

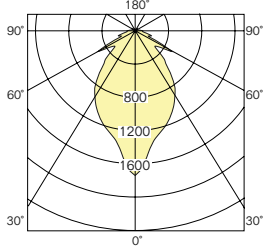
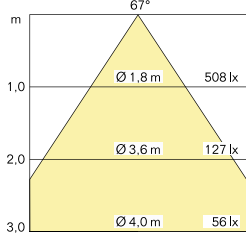

### Lichttechnisches Datenblatt

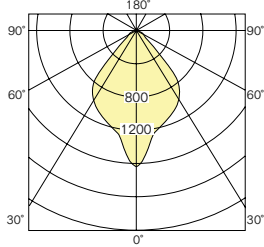
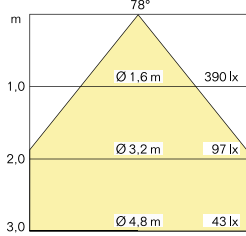
Je nach Version kombiniert CURLING Ceiling nach unten gerichtetes Direktlicht mit rundum weich gestreutem oder rundum abstrahlendem Raumlicht.

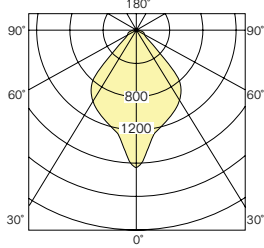
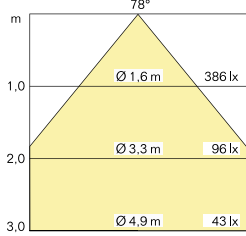
			Leistung	CRI	CCT	Lumen (Messwert)
<b>CURLING Suspension Rope L Glasschirm klar</b>						
			34 W	>90	2700 K	2810 lm
Licht: nach unten gerichtet, rundum abstrahlend					3000 K	2910 lm
						UGR ≤ 33
<b>CURLING Suspension Rope L Glasschirm klar, Reflektor konisch</b>						
			34 W	>90	2700 K	2310 lm
Licht: nach unten gerichtet, rundum weich gestreut					3000 K	2400 lm
						UGR ≤ 15
<b>CURLING Suspension Rope L Schirm klar, Reflektor zylindrisch</b>						
			34 W	>90	2700 K	2310 lm
Licht: nach unten gerichtet, rundum weich gestreut					3000 K	2400 lm
						UGR ≤ 16











Hinweis: Die lichttechnischen Daten (EULUMDAT) können Sie unter <http://serien.com/downloads/> herunterladen.











Artikelnummern

### CURLING Suspension S





Abbildung	Beschreibung	Leuchtmittel	Regelung	Leistung	CCT	Art.-Nr.
	Leuchteneinheit Rope	LED	TRIAC	11 W	2700 K	LE015704
					3000 K	LE015705
					1800–3000 K D2W	LE015706
	Glas klar					CU014406
	Glas klar, Reflektor konisch					CU014407
	Glas klar, Reflektor zylindrisch					CU014408
	Glas opal					CU014405
	Glas neusilber					CU011201
	Acrylglas klar					CU011203
	Acrylglas klar, Reflektor konisch					CU011204
	Acrylglas klar, Reflektor zylindrisch					CU011205

### CURLING Suspension M

Abbildung	Beschreibung	Leuchtmittel	Regelung	Leistung	CCT	Art.-Nr.	
	Leuchteneinheit Rope	LED	TRIAC 0–10V	27 W	2700 K	LE015716	
					3000 K	LE015717	
					1800–3000 K D2W	LE015718	
				27 W	DALI 0–10V	2700 K	LE015719
						3000 K	LE015720
						1800–3000 K D2W	LE015721
	Glas klar					CU014402	
	Glas klar, Reflektor konisch					CU014403	
	Glas klar, Reflektor zylindrisch					CU014404	
	Glas opal					CU014401	
	Glas neusilber					CU011202	
	Acrylglas klar					CU011206	
	Acrylglas klar, Reflektor konisch					CU011207	
	Acrylglas klar, Reflektor zylindrisch					CU011208	

Artikelnummern

### CURLING Suspension L

Abbildung	Beschreibung	Leuchtmittel	Regelung	Leistung	CCT	Art.-Nr.
	Leuchteneinheit Rope	LED	DALI	34 W	2700 K	LE014484
			1-10V	34 W	2700 K	LE014485
			TRIAC	34 W	2700 K	LE014486
			DALI	34 W	3000K	LE014487
			1-10V	34 W	3000 K	LE014488
			TRIAC	34 W	3000 K	LE014489
	Glas klar					CU014475
	Glas klar, Reflektor konisch					CU014476
	Glas klar, Reflektor zylindrisch					CU014477

### Sonderausführungen

Weitere Ausführungen (CCT/CRI) und Sonderlängen auf Anfrage erhältlich.  
DALI- und 1–10 V-Varianten für den Einsatz in Notbeleuchtungsanlagen auf Anfrage erhältlich.

### Lichttechnische Daten

Alle Werte sind Bemessungswerte. Leistung und Lichtstrom unterliegen initial einer Toleranz von +/- 10%.  
Toleranz der Farbtemperatur: +/-150 K. Die Werte gelten, wenn nicht anders angegeben, für eine Umgebungstemperatur von 25 °C.  
Die angegebenen Nenn- und Messwerte beziehen sich auf die zum Zeitpunkt der Datenblätterstellung eingesetzten Leuchtmittel. Änderungen vorbehalten.

### Legende

+ C	+C kennzeichnet Produkte mit vorprogrammiertem CASAMBI-Modul in der Leuchte integriert. Die CASAMBI Funktionalität ist grundsätzlich für alle unsere Produkte einsetzbar. Für die verschiedenen Integrationsmöglichkeiten (abhängig von der Temperatur: in die Leuchte, in die abgehängte Decke, in den Schalter oder den Verteilerkasten) informieren wir Sie gerne. CASAMBI ist ein Bluetoothbasiertes Lichtsteuerungssystem, das vollständig in die Leuchte oder hinter den Schalter integriert werden kann. Es ist einfach und intuitiv über mobile Devices mit der kostenlosen CASAMBI-App (iOS und Android) bedienbar. CASAMBI erweitert so die Steuerungs möglichkeiten um Funktionen wie Dimmen, Gruppieren von Leuchten, Programmieren von Gruppen und Szenen, Automatisierungen und vieles mehr. Für ausführlichere Informationen besuchen Sie bitte <a href="http://www.casambi.com">www.casambi.com</a>
CCT	CCT (Correlated Color Temperature) ist die Farbtemperatur einer LED und wird in Kelvin (K) angegeben. LED-Leuchten mit einer Farbtemperatur von 2700 K liefern wir kurzfristig. LED-Leuchten mit einer Farbtemperatur von 3000 K haben längere Lieferzeiten.
CRI	(Colour Rendering Index) Farbwiedergabeindex
D2W	Leuchten mit diesem Kennzeichen besitzen die Dim2Warm-Funktion, die beim Dimmen den Farbverlauf mit der wärmeren Lichtfarbe einer klassischen Glühfadenlampe abbildet.
DALI 1-10 V	5-adrige Netzzuleitung bei Regelung über DALI oder 1-10V erforderlich. Alle mit DALI-Netzteilen betriebenen LED-Leuchten sind für den Einsatz in Notbeleuchtungsanlagen geeignet.
Lumen	Die Angaben zu Lichtstrom (Lumen) sind Nominalwerte, das heißt reine Modul-Lichtstromwerte. Der Lichtstrom gibt an, wieviel Licht nach allen Seiten abstrahlt.
TW	Leuchten mit diesem Kennzeichen besitzen eine variable Farbtemperatursteuerung von warm bis kaltweißem Licht.
UGR	(Unified Glare Rating) Bewertung der Blendung
IP	Schutzart
LOR	Der Leuchtenbetriebswirkungsgrad ist als LOR-Wert (Light Output Ratio) in Prozent angegeben.
	Die lichttechnischen Daten (EULUMDAT) können Sie unter <a href="http://serien.com/downloads/">http://serien.com/downloads/</a> herunterladen.
	Die Excel-Datei mit Artikelnummern und aktuellen Preisen stellen wir unseren Handelspartnern gerne zur Verfügung. Bitte kontaktieren Sie uns unter: <a href="mailto:serien@serien.com">serien@serien.com</a>
	Die durchgestrichene Mülltonne weist darauf hin, dass dieses Elektrogerät nicht im Hausmüll entsorgt werden darf. Um die menschliche Gesundheit und die Umwelt vor möglichen Gefahrstoffen zu schützen, kann dieses Produkt am Ende seiner Lebensdauer kostenfrei bei einer Sammelstelle in Ihrer Nähe abgegeben werden. Die gesonderte Entsorgung ermöglicht die Wiederverwendung bzw. Verwertung von Elektrogeräten.

Unter [www.serien.com/downloads](http://www.serien.com/downloads) finden Sie hilfreiche Informationen und die jeweils aktuellen technischen Daten: Datenblätter, Kataloge, Preislisten, Lichttechnische Daten (EULUMDAT), 3D CAD-Daten, EU Energielabels, Konformitätserklärungen, Retourenformular, FAQs, Montageanleitungen, Bohrschablonen und weitere Serviceanleitungen

### Bildnachweis

©Fotografie: Farideh Fotografie, Produktabbildungen: [serien.lighting](http://serien.lighting)

### Impressum

serien Raundleuchten GmbH, HRB 22042 Amtsgericht Offenbach. Geschäftsführer: Jean-Marc da Costa, Manfred Wolf. Alle Rechte vorbehalten. Keine Reproduktionen ohne vorherige schriftliche Zustimmung. Alle Marken sind registriert. Alle Produkte sind gesetzlich geschützt. Verstöße werden in vollem Umfang strafrechtlich verfolgt.