

Break plus

VIBIA





4114

Design von Xuclà

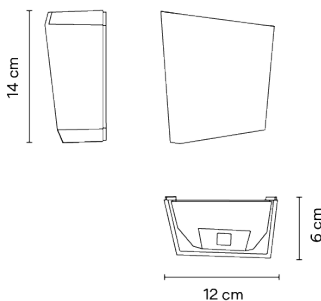
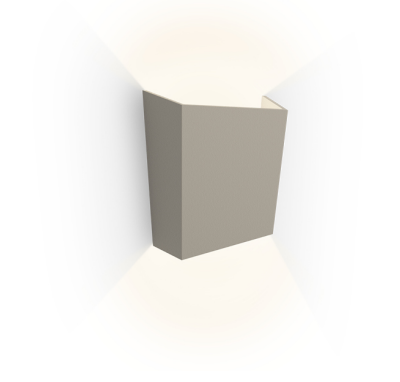
Break Plus ist eine Außenwandleuchte, die an eine Ziegel oder einen Ziegelstein erinnert und dafür entworfen wurde, sich in die Architektur eines jeden Bereichs zu integrieren. Der Lichtstrahl führt in zwei Richtungen. Das matte Lackfinish verleiht ihr einen körnigen Touch, der ihre geometrische Form ergänzt.

Modellblatt



Farbe		22 Graphite Black NCS S 8000-N
		95 Primer RAL 9016
		37 Terra Red NCS S 4040-Y70R
		25 Beige D1 NCS S 4005-Y50R

LED-Temperaturfarbe 2700 K / 3500 K

Dimmen On/Off / Casambi

Installationstyp Remote basic

Materialien Körper: Alu
Diffuser: PC- Polycarbonat

Lichtquelle 2 x LED 1W 350mA



LED CRI>90 227.46 lm 113,73
2700 K / 3500 K

Driver Constant Current 100~240 V V
50~60 Hz HZ



Anwendung Außenleuchten

Verpackung 1 Kartons
0,23 m x 0,19 m x 0,07 m
Bruttogewicht 1
Nettogewicht 0,59
Vol. 0,003

Lichteffect

Allgemeinbeleuchtung

Beleuchtungskörper geringer Höhe für den Außenbereich, der den Boden beleuchtet.



Photometrische Daten

Ir a vibia.com, um die Daten der Fotometrie für die unterschiedlichen Farb-LED-Temperaturen zu erhalten.

Effizienz	29,69 lm/W
Koordinatensystem	CG
Gesamtfluss	85,57 lm
Höchster Wert	19,23 cd

Andere Anwendungen

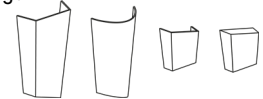

Alle unsere Produkte haben eine fünfjährige Garantie. Lesen Sie unsere rechtlichen Bedingungen unter www.vibia.com/warranty

Vibia Lighting, S.L.U.

Office / Oficina
Progrés 4-6. 08850 Gavà. Barcelona, Spain.

International T +34 934 796 971
Spain / Portugal T +34 934 796 970

customer.service@vibia.com
vibia.com